

- ΥΠΟΜΝΗΜΑ**
- V=100μ3 ΥΦΙΣΤΑΜΕΝΗ ΔΕΣΑΜΕΝΗ ΥΔΡΕΥΣΗΣ
 - V=75μ3 ΥΦΙΣΤΑΜΕΝΟΣ ΥΔΑΤΟΠΥΡΓΟΣ
 - ΑΓΩΓΟΣ ΕΞΩΤΕΡΙΚΟΥ ΔΙΚΤΥΟΥ
 - φ500 ΥΦΙΣΤΑΜΕΝΟΣ ΑΓΩΓΟΣ ΕΞΩΤΕΡΙΚΟΥ ΥΔΡΑΓΩΓΕΙΟΥ ΟΝΟΜΑΣΤΙΚΗΣ ΔΙΑΜΕΤΡΟΥ Φ500 χιλτ.
 - φ140 3 ΠΡΟΤΕΙΝΟΜΕΝΟΣ ΑΓΩΓΟΣ ΔΙΑΣΥΝΔΕΣΗΣ ΚΑΡΔΙΤΣΑΣ-ΟΙΚΙΣΜΩΝ ΟΝΟΜΑΣΤΙΚΗΣ ΔΙΑΜΕΤΡΟΥ Φ140 χιλτ.

ΚΥΡΙΟΣ ΤΟΥ ΕΡΓΟΥ			
ΔΗΜΟΣ ΚΑΡΔΙΤΣΑΣ ΔΗΜΟΤΙΚΗ ΕΠΙΧΕΙΡΗΣΗ ΥΔΡΕΥΣΗΣ ΚΑΙ ΑΠΟΧΕΤΕΥΣΗΣ ΚΑΡΔΙΤΣΑΣ (Δ.Ε.Υ.Α.Κ.)			
ΟΝΟΜΑΣΙΑ ΕΡΓΟΥ			
ΒΕΛΤΙΩΣΗ ΚΑΙ ΕΚΣΥΓΧΡΟΝΙΣΜΟΣ ΤΟΥ ΣΥΣΤΗΜΑΤΟΣ ΥΔΡΕΥΣΗΣ ΤΩΝ ΔΗΜΟΤΙΚΩΝ ΔΙΑΜΕΡΙΣΜΑΤΩΝ ΤΟΥ ΔΗΜΟΥ ΚΑΡΔΙΤΣΑΣ			
ΣΤΑΔΙΟ ΜΕΛΕΤΗΣ			
ΟΡΙΣΤΙΚΗ ΜΕΛΕΤΗ			
ΤΙΤΛΟΣ ΣΧΕΔΙΟΥ			
ΓΕΝΙΚΗ ΟΡΙΖΟΝΤΙΟΓΡΑΦΙΑ			
ΑΝΑΔΟΧΟΙ ΜΕΛΕΤΗΣ		ΑΡΙΘΜΟΣ ΣΧΕΔΙΟΥ	1.2
<ul style="list-style-type: none"> ΥΔΡΟΕΞΥΓΙΑΝΤΙΚΗ Α. Σ. ΛΑΖΑΡΙΔΗΣ & ΣΙΑ Ε.Ε. ΤΖΑΚΟΣ ΑΠΟΣΤΟΛΟΣ ΤΟΥ ΝΙΚΟΛΑΟΥ Α.Μ.18549 - ΚΑΤ.16Α 		ΤΡΟΠΟΠΟΙΗΣΗ	-
ΣΥΝΤΑΞΗ		ΚΛΙΜΑΚΑ	1:20.000
		ΗΜΕΡΟΜΗΝΙΑ	ΜΑΡΤΙΟΣ 2010
		ΓΙΑ ΤΟ ΜΕΛΕΤΗΤΗ	
		Λ. ΛΑΖΑΡΙΔΗΣ	
ΔΙΕΥΘΥΝΟΥΣΑ ΥΠΗΡΕΣΙΑ	ΟΝΟΜΑΜΟ	ΥΠΟΓΡΑΦΗ	ΗΜΕΡΟΜΗΝΙΑ
ΕΓΚΡΙΤΙΚΗ ΑΠΟΦΑΣΗ			



ΥΠΟΜΝΗΜΑ

- ΠΡΟΤΕΙΝΟΜΕΝΟΣ ΑΓΩΓΟΣ
- ΥΦΙΣΤΑΜΕΝΟΣ ΑΓΩΓΟΣ
- 400000 ΑΡΙΘΜΟΣ ΚΟΜΒΟΥ
- 72.99-Φ140P ΜΗΚΟΣ ΑΓΩΓΟΥ (μ) - ΔΙΑΜΕΤΡΟΣ ΑΓΩΓΟΥ (mm) ΚΑΙ ΥΛΙΚΟ ΥΛΙΚΑ: (H-HDPE, P-PVC, A-ΑΜΜΙΑΣ, Χ-ΧΑΛΚ, ΕΧ-ΕΛ ΧΥΤ)
- 0.05 ΠΑΡΟΧΗ ΕΠΕΚΤΑΣΗΣ
- ΠΡΟΤΕΙΝΟΜΕΝΗ ΔΙΚΛΕΙΔΑ ΣΥΡΤΟΥ
- ΣΗΜΕΙΟ ΠΥΡΟΣΒΕΣΗΣ
- ΣΗΜΕΙΟ ΜΕΤΡΗΣΗΣ ΠΑΡΟΧΗΣ-ΠΙΕΣΗΣ
- ΣΗΜΕΙΟ ΜΕΤΡΗΣΗΣ ΠΙΕΣΗΣ
- ΒΑΛΒΙΔΑ ΑΝΤΕΠΙΣΤΡΟΦΗΣ
- ΠΙΕΣΟΦΡΑΥΣΤΙΚΗ ΒΑΛΒΙΔΑ
- ΒΑΛΒΙΔΑ ΠΕΡΙΟΡΙΣΜΟΥ ΠΑΡΟΧΗΣ

ΠΑΡΑΤΗΡΗΣΕΙΣ

- ΟΙ ΟΡΘΟΦΩΤΟΧΑΡΤΕΣ ΤΟΥ ΣΧΕΔΙΟΥ ΠΡΟΕΡΧΟΝΤΑΙ ΑΠΟ ΠΡΟΣΦΑΤΕΣ ΛΗΨΕΙΣ: ΠΑΛΑΙΟΚΚΛΗΣΙΟΥ, ΡΟΥΣΣΟΥ ΚΑΙ ΑΓΙΟΠΗΓΗΣ-2008
 ΑΡΤΕΣΙΑΝΟΥ ΚΑΡΔΙΤΣΟΜΑΓΟΥΛΑΣ ΚΑΙ ΚΑΡΑΙΤΣΑΣ-2006
 - ΤΑ ΥΔΡΑΥΛΙΚΑ ΣΤΟΙΧΕΙΑ ΤΟΥ ΕΣΩΤΕΡΙΚΟΥ ΔΙΚΤΥΟΥ ΑΝΤΙΣΤΟΙΧΟΥΝ ΣΤΗΝ ΩΡΑ ΔΙΧΜΗΣ ΣΤΙΣ 8.00

ΚΥΡΙΟΣ ΤΟΥ ΕΡΓΟΥ			
ΔΗΜΟΣ ΚΑΡΔΙΤΣΑΣ ΔΗΜΟΤΙΚΗ ΕΠΙΧΕΙΡΗΣΗ ΥΔΡΕΥΣΗΣ ΚΑΙ ΑΠΟΧΕΤΕΥΣΗΣ ΚΑΡΔΙΤΣΑΣ (Δ.Ε.Υ.Α.Κ.)			
ΟΝΟΜΑΣΙΑ ΕΡΓΟΥ			
ΒΕΛΤΙΩΣΗ ΚΑΙ ΕΚΣΥΓΧΡΟΝΙΣΜΟΣ ΤΟΥ ΣΥΣΤΗΜΑΤΟΣ ΥΔΡΕΥΣΗΣ ΤΩΝ ΔΗΜΟΤΙΚΩΝ ΔΙΑΜΕΡΙΣΜΑΤΩΝ ΤΟΥ ΔΗΜΟΥ ΚΑΡΔΙΤΣΑΣ			
ΣΤΑΔΙΟ ΜΕΛΕΤΗΣ			
ΟΡΙΣΤΙΚΗ ΜΕΛΕΤΗ			
ΤΙΤΛΟΣ ΣΧΕΔΙΟΥ			
ΟΡΙΖΟΝΤΙΟΓΡΑΦΙΑ ΕΡΓΩΝ ΠΑΛΑΙΟΚΚΛΗΣΙΟΥ ΚΑΤΑΣΚΕΥΑΣΤΙΚΑ ΣΤΟΙΧΕΙΑ			
ΑΝΔΑΧΟΙ ΜΕΛΕΤΗΣ			
<ul style="list-style-type: none"> • ΥΔΡΟΕΥΓΙΑΝΤΙΚΗ Α. Σ. ΛΑΖΑΡΙΔΗΣ & ΣΙΑ Ε.Ε. • ΤΖΑΚΟΣ ΑΠΟΣΤΟΛΟΣ ΤΟΥ ΝΙΚΟΛΑΟΥ Α.Μ.18549 - ΚΑΤ.16Α 		ΑΡΙΘΜΟΣ ΣΧΕΔΙΟΥ	2.3
ΣΥΝΤΑΞΗ		ΤΡΟΠΟΠΟΙΗΣΗ	-
		ΚΩΔΙΚΑΚΑ	1:2.000
ΕΥΒΟΙΑΣ 3, ΑΘΗΝΑ, 15125 ΤΗΛ: 2108064543, 2108063741 FAX: 2108065495 URL: http://www.hydroex.gr E-MAIL: info@hydroex.gr		ΗΜΕΡΟΜΗΝΙΑ	ΜΑΡΤΙΟΣ 2010
ΓΙΑ ΤΟ ΜΕΛΕΤΗΤΗ			
Α. ΛΑΖΑΡΙΔΗΣ			
ΔΙΕΥΘΥΝΟΥΣΑ ΥΠΗΡΕΣΙΑ	ΟΝΟΜΑΜΟ	ΥΠΟΓΡΑΦΗ	ΗΜΕΡΟΜΗΝΙΑ
ΕΓΚΡΙΤΙΚΗ ΑΠΟΦΑΣΗ			



- ΥΠΟΜΝΗΜΑ**
- ΠΡΟΤΕΙΝΟΜΕΝΟΣ ΑΓΩΓΟΣ
 - - - - - ΥΦΙΣΤΑΜΕΝΟΣ ΑΓΩΓΟΣ
 - ▲ 400000 ΑΡΙΘΜΟΣ ΚΟΜΒΟΥ
 - 72.99-Ø140P ΜΗΚΟΣ ΑΓΩΓΟΥ (μ) - ΔΙΑΜΕΤΡΟΣ ΑΓΩΓΟΥ (mm) ΚΑΙ ΥΛΙΚΟ ΥΛΙΚΑ: (H-HDPE, P-PVC, A-AMFNAS, X-XALAK, EΞ-ΕΛ, ΧΥΤ)
 - 0.05 ΠΑΡΟΧΗ ΕΠΕΚΤΑΣΗΣ
 - ⊕ ΠΡΟΤΕΙΝΟΜΕΝΗ ΔΙΚΛΕΙΔΑ ΣΥΡΤΟΥ
 - ⊗ ΣΗΜΕΙΟ ΠΥΡΟΣΒΕΣΗΣ
 - ⊕ ΣΗΜΕΙΟ ΜΕΤΡΗΣΗΣ ΠΑΡΟΧΗΣ-ΠΙΕΣΗΣ
 - ⊖ ΣΗΜΕΙΟ ΜΕΤΡΗΣΗΣ ΠΙΕΣΗΣ
 - ⊙ ΒΑΛΒΙΔΑ ΑΝΤΕΠΙΣΤΡΟΦΗΣ
 - ⊕ ΠΙΕΖΟΡΑΥΣΤΙΚΗ ΒΑΛΒΙΔΑ
 - ⊖ ΒΑΛΒΙΔΑ ΠΕΡΙΟΡΙΣΜΟΥ ΠΑΡΟΧΗΣ

ΠΑΡΑΤΗΡΗΣΕΙΣ

- ΟΙ ΟΡΘΟΦΩΤΟΧΑΡΤΕΣ ΤΟΥ ΣΧΕΔΙΟΥ ΠΡΟΕΡΧΟΝΤΑΙ ΑΠΟ ΠΡΟΦΑΤΕΣ ΛΗΨΕΙΣ: ΠΑΛΑΙΟΚΛΗΣΙΟΥ ΡΟΥΣΣΟΥ ΚΑΙ ΑΓΙΟΠΗΓΗΣ 2008
- ΑΡΤΕΣΙΑΝΟΥ ΚΑΡΔΙΤΣΟΜΑΓΟΥΛΑΣ ΚΑΙ ΚΑΡΔΙΤΣΑΣ 2006
- ΤΑ ΥΔΡΑΥΛΙΚΑ ΣΤΟΙΧΕΙΑ ΤΟΥ ΕΞΩΤΕΡΙΚΟΥ ΔΙΚΤΥΟΥ ΑΝΤΙΣΤΟΙΧΟΥΝ ΣΤΗΝ ΩΡΑ ΔΙΧΜΗΣ ΣΤΙΣ 8.00

ΚΥΡΙΟΣ ΤΟΥ ΕΡΓΟΥ				
ΔΗΜΟΣ ΚΑΡΔΙΤΣΑΣ ΔΗΜΟΤΙΚΗ ΕΠΙΧΕΙΡΗΣΗ ΥΔΡΕΥΣΗΣ ΚΑΙ ΑΠΟΧΕΤΕΥΣΗΣ ΚΑΡΔΙΤΣΑΣ (Δ.Ε.Υ.Α.Κ.)				
ΟΝΟΜΑΣΙΑ ΕΡΓΟΥ				
ΒΕΛΤΙΩΣΗ ΚΑΙ ΕΚΣΥΓΧΡΟΝΙΣΜΟΣ ΤΟΥ ΣΥΣΤΗΜΑΤΟΣ ΥΔΡΕΥΣΗΣ ΤΩΝ ΔΗΜΟΤΙΚΩΝ ΔΙΑΜΕΡΙΣΜΑΤΩΝ ΤΟΥ ΔΗΜΟΥ ΚΑΡΔΙΤΣΑΣ				
ΣΤΑΔΙΟ ΜΕΛΕΤΗΣ				
ΟΡΙΣΤΙΚΗ ΜΕΛΕΤΗ				
ΤΙΤΛΟΣ ΣΧΕΔΙΟΥ				
ΟΡΙΖΟΝΤΙΟΓΡΑΦΙΑ ΕΡΓΩΝ ΡΟΥΣΣΟΥ ΚΑΤΑΣΚΕΥΑΣΤΙΚΑ ΣΤΟΙΧΕΙΑ				
ΑΝΑΔΟΧΟΙ ΜΕΛΕΤΗΣ		ΑΡΙΘΜΟΣ ΣΧΕΔΙΟΥ	2.4	
<ul style="list-style-type: none"> • ΥΔΡΟΕΥΓΙΑΝΤΙΚΗ Α. Σ. ΛΑΖΑΡΙΔΗΣ & ΣΙΑ Ε.Ε. • ΤΖΑΚΟΣ ΑΠΟΣΤΟΛΟΣ ΤΟΥ ΝΙΚΟΛΑΟΥ Α.Μ.18549 - ΚΑΤ.16Α 		ΤΡΟΠΟΠΟΙΗΣΗ	-	
ΣΥΝΤΑΞΗ		ΚΑΙΒΑΚΑ	1:2.000	
		ΗΜΕΡΟΜΗΝΙΑ	ΜΑΡΤΙΟΣ 2010	
		ΓΙΑ ΤΟ ΜΕΛΕΤΗΤΗ		
		Λ. ΛΑΖΑΡΙΔΗΣ		
ΔΙΕΥΘΥΝΟΥΣΑ ΥΠΗΡΕΣΙΑ	ΟΝΟΜΑΤΟ	ΥΠΟΓΡΑΦΗ	ΗΜΕΡΟΜΗΝΙΑ	
ΕΓΚΡΙΤΙΚΗ ΑΠΟΦΑΣΗ				



ΥΠΟΜΝΗΜΑ

- ΠΡΟΤΕΙΝΟΜΕΝΟΣ ΑΓΩΓΟΣ
- - - - - ΥΦΙΣΤΑΜΕΝΟΣ ΑΓΩΓΟΣ
- 400000 ΑΡΙΘΜΟΣ ΚΟΜΒΟΥ
- 72.99-0146P ΜΗΚΟΣ ΑΓΩΓΟΥ (μ.) - ΔΙΑΜΕΤΡΟΣ ΑΓΩΓΟΥ (mm) ΚΑΙ ΥΛΙΚΟ ΥΛΙΚΟ (ΦΗΝΟΛΕ ΡΑΒΔΑ Α-ΑΜΜΙΑΣ ΧΩΡΑΚ ΕΚΣΕΛΑΥΤ)
- 0.05 ΠΑΡΟΧΗ ΕΠΕΚΤΑΣΗΣ
- + ΠΡΟΤΕΙΝΟΜΕΝΗ ΔΙΚΛΕΙΔΑ ΣΥΡΤΟΥ
- + ΣΗΜΕΙΟ ΠΥΡΟΣΒΕΣΗΣ
- + ΣΗΜΕΙΟ ΜΕΤΡΗΣΗΣ ΠΑΡΟΧΗΣ-ΠΙΕΣΗΣ
- + ΣΗΜΕΙΟ ΜΕΤΡΗΣΗΣ ΠΙΕΣΗΣ
- + ΒΑΛΒΙΔΑ ΑΝΤΕΠΙΣΤΡΟΦΗΣ
- + ΠΙΕΖΟΒΡΑΥΣΤΙΚΗ ΒΑΛΒΙΔΑ
- + ΒΑΛΒΙΔΑ ΠΕΡΙΟΡΙΣΜΟΥ ΠΑΡΟΧΗΣ

ΠΑΡΑΤΗΡΗΣΕΙΣ

- ΟΙ ΟΡΘΟΦΩΤΟΧΑΡΤΕΣ ΤΟΥ ΣΧΕΔΙΟΥ ΠΡΟΕΡΧΟΝΤΑΙ ΑΠΟ ΠΡΟΦΑΤΕΣ ΛΗΨΕΙΣ: ΠΑΛΑΙΟΚΚΛΗΣΙΟΥ ΡΟΥΣΣΟΥ ΚΑΙ ΑΓΙΟΠΗΓΗΣ 2008
- ΑΡΤΕΣΙΑΝΟΥ ΧΑΡΤΙΤΣΟΜΑΤΟΥΛΑΣ ΚΑΙ ΚΑΡΔΙΤΣΑΣ 2006
- ΤΑ ΥΔΡΑΥΛΙΚΑ ΣΤΟΙΧΕΙΑ ΤΟΥ ΕΣΩΤΕΡΙΚΟΥ ΔΙΚΤΥΟΥ ΑΝΤΙΣΤΟΙΧΟΥΝ ΣΤΗΝ ΟΡΑ ΑΙΧΜΗΣ ΣΤΙΣ 8.00

ΚΥΡΙΟΣ ΤΟΥ ΕΡΓΟΥ

ΔΗΜΟΣ ΚΑΡΔΙΤΣΑΣ
ΔΗΜΟΤΙΚΗ ΕΠΙΧΕΙΡΗΣΗ ΥΔΡΕΥΣΗΣ ΚΑΙ ΑΠΟΧΕΤΕΥΣΗΣ ΚΑΡΔΙΤΣΑΣ
(Δ.Ε.Υ.Α.Κ.)

ΟΝΟΜΑΣΙΑ ΕΡΓΟΥ

ΒΕΛΤΙΩΣΗ ΚΑΙ ΕΚΣΥΓΧΡΟΝΙΣΜΟΣ ΤΟΥ ΣΥΣΤΗΜΑΤΟΣ
ΥΔΡΕΥΣΗΣ ΤΩΝ ΔΗΜΟΤΙΚΩΝ ΔΙΑΜΕΡΙΣΜΑΤΩΝ
ΤΟΥ ΔΗΜΟΥ ΚΑΡΔΙΤΣΑΣ

ΣΤΑΔΙΟ ΜΕΛΕΤΗΣ

ΟΡΙΣΤΙΚΗ ΜΕΛΕΤΗ

ΤΙΤΛΟΣ ΣΧΕΔΙΟΥ

ΟΡΙΖΟΝΤΙΟΓΡΑΦΙΑ ΕΡΓΩΝ ΑΓΙΟΠΗΓΗΣ
ΚΑΤΑΣΚΕΥΑΣΤΙΚΑ ΣΤΟΙΧΕΙΑ

ΑΝΔΑΧΟΙ ΜΕΛΕΤΗΣ		ΑΡΙΘΜΟΣ ΣΧΕΔΙΟΥ	2.5
<ul style="list-style-type: none"> • ΥΔΡΟΣΥΓΓΡΑΜΜΗ Α. Σ. ΛΑΖΑΡΙΔΗΣ & ΣΙΑ Ε.Ε. • ΤΖΑΚΟΣ ΑΠΟΣΤΟΛΟΣ ΤΟΥ ΝΙΚΟΛΑΟΥ Α.Μ. 18549 - ΚΑΤ. 16Α 		ΤΡΟΠΟΠΟΙΗΣΗ	-
ΣΥΝΤΑΞΗ		ΚΩΔΙΚΑΣ	1:2.000
 ΕΥΡΩΔΙΑΣ 3, ΑΘΗΝΑ, 15125 ΤΗΛ: 210664643, 210663241 FAX: 210655495 URL: http://www.hydrosyng.gr E-MAIL: info@hydrosyng.gr		ΗΜΕΡΟΜΗΝΙΑ	ΜΑΡΤΙΟΣ 2010
		ΓΙΑ ΤΟ ΜΕΛΕΤΗΤΗ	
		Α. ΛΑΖΑΡΙΔΗΣ	
ΔΙΕΥΘΥΝΟΥΣΑ ΥΠΗΡΕΣΙΑ	ΟΝΟΜΑΜΟ	ΥΠΟΓΡΑΦΗ	ΗΜΕΡΟΜΗΝΙΑ
ΕΓΚΡΙΤΙΚΗ ΑΠΟΦΑΣΗ			



ΥΔΑΤΟΠΥΡΓΟΣ ΠΑΛΑΙΟΚΚΗΦΗ	
Μ.α.	103.05
Δ.Σ.Υ.	22.63
Κ.Ε.Υ.	18.00
Υ.α. (m ²)	150



ΔΕΓΜΕΝΗ ΠΟΥΖΟ	
Hs	150.30
ΑΖΥ	3.05
ΚΕΥ	0.65
Vhc(m ²)	100



ΠΡΟΕ. ΚΑΡΑΙΤΖΑ

B

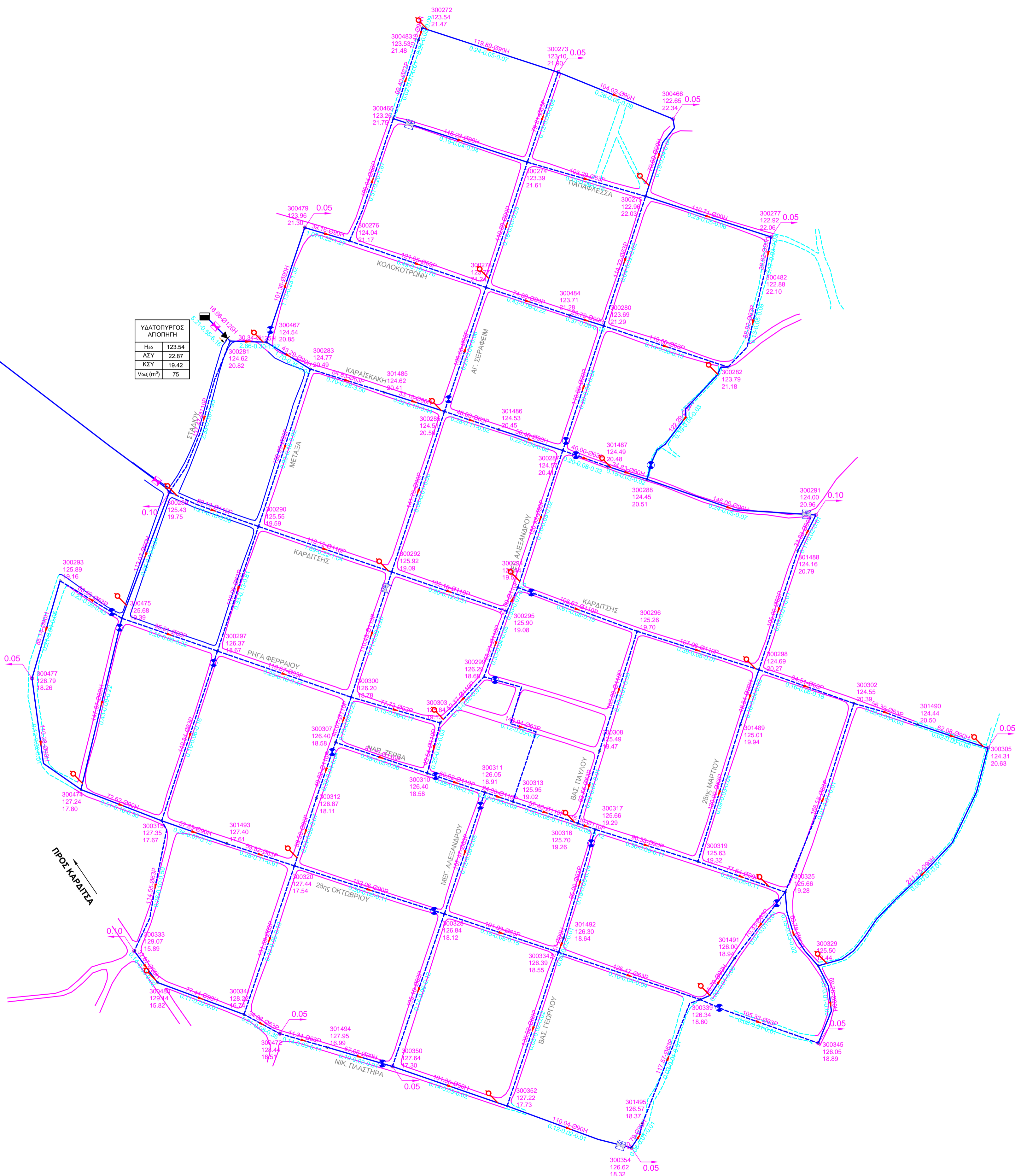

ΥΠΟΜΝΗΜΑ

- ΠΡΟΤΕΙΝΟΜΕΝΟΣ ΑΓΩΓΟΣ
- ΥΦΙΣΤΑΜΕΝΟΣ ΑΓΩΓΟΣ
- ΑΡΙΘΜΟΣ ΚΟΜΒΟΥ
ΥΨΟΜΕΤΡΟ ΕΔΑΦΟΥΣ (μ)
ΠΙΕΣΗ (μ)
- ΜΗΚΟΣ ΑΓΩΓΟΥ (μ) - ΔΙΑΜΕΤΡΟΣ ΑΓΩΓΟΥ (μ) ΚΑΙ ΥΛΙΚΟ
ΥΛΙΚΑ: (H-HDPE, P-PVC, A-ΑΜΙΝΑΣ, X-ΧΑΛΚ, ΕΧ-ΕΛ, ΧΥΤ)
- ΠΑΡΟΧΗ (λ/δλ) - ΤΑΧΥΤΗΤΑ (μ/δλ) - ΚΛΙΣΗ Π.Γ. (‰)
- ΠΑΡΟΧΗ ΕΠΕΚΤΑΣΗΣ
- ΠΡΟΤΕΙΝΟΜΕΝΗ ΔΙΚΛΕΙΔΑ ΣΥΡΤΟΥ
- ΣΗΜΕΙΟ ΠΥΡΟΣΒΕΣΗΣ
- ΣΗΜΕΙΟ ΜΕΤΡΗΣΗΣ ΠΑΡΟΧΗΣ-ΠΙΕΣΗΣ
- ΣΗΜΕΙΟ ΜΕΤΡΗΣΗΣ ΠΙΕΣΗΣ
- ΒΑΛΒΙΔΑ ΑΝΤΕΠΙΣΤΡΟΦΗΣ
- ΠΙΕΖΟΦΡΑΥΣΤΙΚΗ ΒΑΛΒΙΔΑ
- ΒΑΛΒΙΔΑ ΠΕΡΙΟΡΙΣΜΟΥ ΠΑΡΟΧΗΣ

ΠΑΡΑΤΗΡΗΣΗ

-ΤΑ ΥΔΡΑΥΛΙΚΑ ΣΤΟΙΧΕΙΑ ΤΟΥ ΕΣΩΤΕΡΙΚΟΥ ΔΙΚΤΥΟΥ ΑΝΤΙΣΤΟΙΧΟΥΝ ΣΤΗΝ ΩΡΑ ΔΙΧΜΗΣ ΣΤΙΣ 8.00

ΚΥΡΙΟΣ ΤΟΥ ΕΡΓΟΥ

ΔΗΜΟΣ ΚΑΡΔΙΤΣΑΣ
ΔΗΜΟΤΙΚΗ ΕΠΙΧΕΙΡΗΣΗ ΥΔΡΕΥΣΗΣ ΚΑΙ ΑΠΟΧΕΤΕΥΣΗΣ ΚΑΡΔΙΤΣΑΣ
(Δ.Ε.Υ.Α.Κ.)

ΟΝΟΜΑΣΙΑ ΕΡΓΟΥ

ΒΕΛΤΙΩΣΗ ΚΑΙ ΕΚΣΥΓΧΡΟΝΙΣΜΟΣ ΤΟΥ ΣΥΣΤΗΜΑΤΟΣ
ΥΔΡΕΥΣΗΣ ΤΩΝ ΔΗΜΟΤΙΚΩΝ ΔΙΑΜΕΡΙΣΜΑΤΩΝ
ΤΟΥ ΔΗΜΟΥ ΚΑΡΔΙΤΣΑΣ

ΣΤΑΔΙΟ ΜΕΛΕΤΗΣ

ΟΡΙΣΤΙΚΗ ΜΕΛΕΤΗ

ΤΙΤΛΟΣ ΣΧΕΔΙΟΥ

ΟΡΙΖΟΝΤΙΟΓΡΑΦΙΑ ΕΡΓΩΝ ΑΓΙΟΠΗΓΗΣ
ΥΔΡΑΥΛΙΚΑ ΣΤΟΙΧΕΙΑ

ΑΝΑΔΟΧΟΙ ΜΕΛΕΤΗΣ

- ΥΔΡΟΕΥΓΙΑΤΙΚΗ Λ. Σ. ΛΑΖΑΡΙΔΗΣ & ΣΙΑ Ε.Ε.
- ΤΖΑΚΟΣ ΑΠΟΣΤΟΛΟΣ ΤΟΥ ΝΙΚΟΛΑΟΥ Α.Μ. 18549 - ΚΑΤ.16Α

ΑΡΙΘΜΟΣ ΣΧΕΔΙΟΥ

3.5

ΤΡΟΠΟΠΟΙΗΣΗ

-

ΣΥΝΤΑΞΗ

ΚΛΙΜΑΚΑ

1:2.000

ΗΜΕΡΟΜΗΝΙΑ

ΜΑΡΤΙΟΣ 2010



ΕΥΒΟΙΑΣ 3, ΑΘΗΝΑ, 15125
ΤΗΛ. 2108064543, 2108063741
FAX 2108055495
URL http://www.hydroex.gr
E-MAIL info@hydroex.gr

ΓΙΑ ΤΟ ΜΕΛΕΤΗΤΗ

Λ. ΛΑΖΑΡΙΔΗΣ

ΔΙΕΥΘΥΝΟΥΣΑ ΥΠΗΡΕΣΙΑ

ΟΝΟΜΑ

ΥΠΟΓΡΑΦΗ

ΗΜΕΡΟΜΗΝΙΑ

ΕΓΚΡΙΤΙΚΗ ΑΠΟΦΑΣΗ

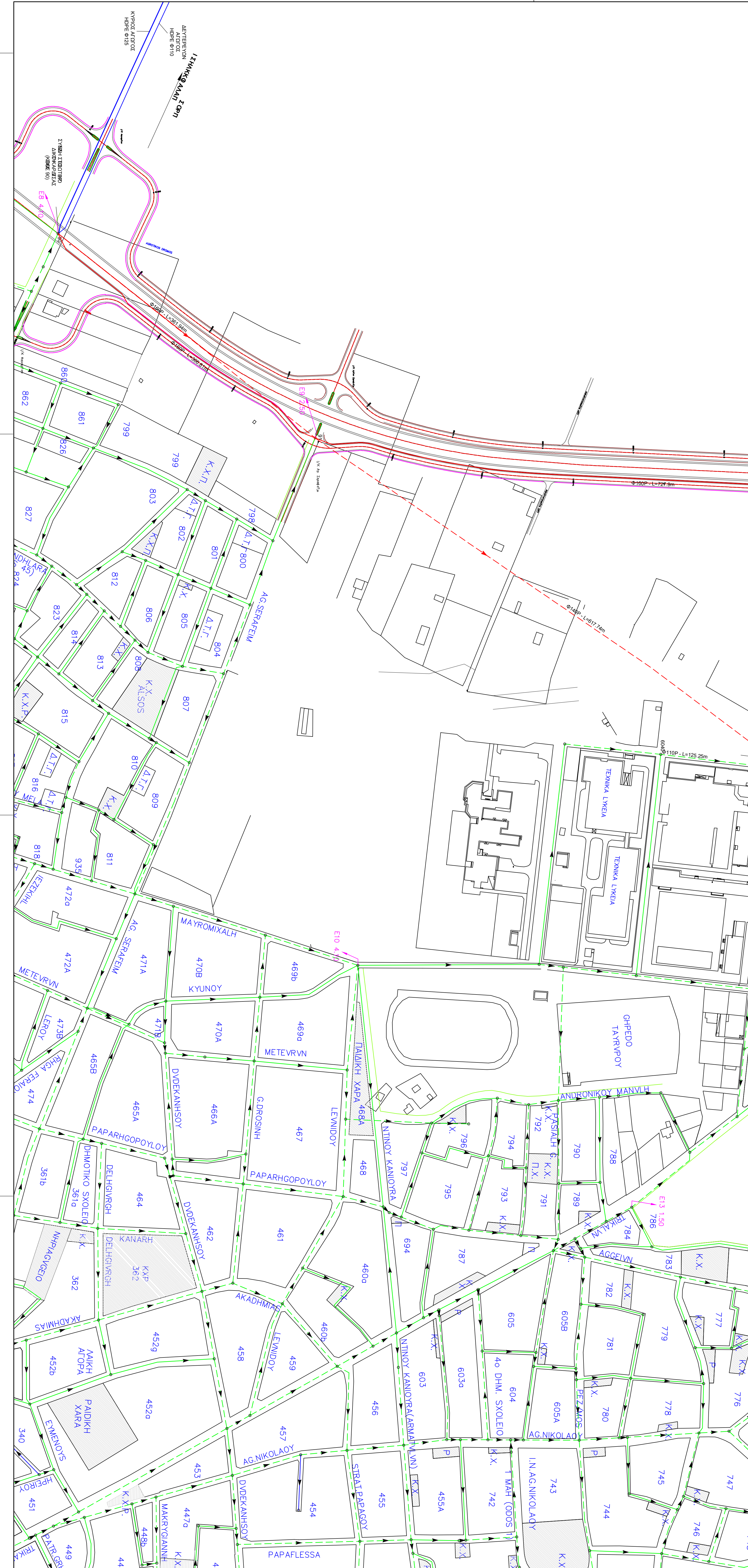

- ΣΥΝΔΕΤΗΡΙΟ ΔΙΚΤΥΟΥ ΚΑΡΔΙΤΣΑΣ - ΔΗΜΟΤΙΚΟΝ ΔΙΑΜΕΡΙΣΜΑΤΟΝ
- 0+800 ΚΥΡΙΟΣ ΑΓΙΟΣ / ΧΙΜΩΜΕΤΗΡΙΣΗ
 - ΔΕΥΤΕΡΕΥΟΝ ΑΓΙΟΣ
 - ΕΣΤΕΡΙΚΟ ΔΙΚΤΥΟ ΚΑΡΔΙΤΣΑΣ
 - ΥΦΙΣΤΑΜΕΝΟΣ ΑΓΙΟΣ ΕΣΤΕΡΙΚΟΥ ΔΙΚΤΥΟΥ ΚΑΡΔΙΤΣΑΣ
 - ΠΡΟΤΙΝΟΜΕΝΟΣ ΑΓΙΟΣ ΕΣΤΕΡΙΚΟΥ ΔΙΚΤΥΟΥ ΚΑΡΔΙΤΣΑΣ
 - ΤΜΗΜΑ ΕΣΤΕΡΙΚΟΥ ΔΙΚΤΥΟΥ ΚΑΡΔΙΤΣΑΣ ΠΟΥ ΤΡΟΠΟΠΟΙΕΙΤΑΙ
 - ΑΓΙΟΣ ΣΥΜΦΩΝΑ ΜΕ ΕΠΕΚΡΜΕΝΗ ΟΡΓΙΣΤΙΚΗ ΜΕΛΕΤΗ
 - ΝΕΟΣ ΠΡΟΤΙΝΟΜΕΝΟΣ ΑΓΙΟΣ
- ΠΑΡΑΤΗΡΗΣΕΙΣ**
- ΤΟ ΕΣΤΕΡΙΚΟ ΔΙΚΤΥΟ ΤΗΣ ΚΑΡΔΙΤΣΑΣ ΕΧΕΙ ΜΕΛΕΤΗΘΕΙ ΣΕ ΟΡΓΙΣΤΙΚΟ ΣΤΑΔΙΟ ΣΤΗ ΜΕΛΕΤΗ ΜΕ ΤΙΤΛΟ "ΟΡΓΙΣΤΙΚΗ ΜΕΛΕΤΗ ΕΣΤΕΡΙΚΟΥ ΔΙΚΤΥΟΥ ΚΑΡΔΙΤΣΑΣ", ΑΠΟΦ. ΕΠΚΡΩΣΗΣ Αρ.5 (7/11/2002), ΤΜΗΜΑΤΑ ΤΟΥ ΔΙΚΤΥΟΥ ΕΧΟΥΝ ΚΑΤΑΚΕΥΑΣΤΕΙ.

ΚΥΡΙΟΣ ΤΟΥ ΕΡΓΟΥ
ΔΗΜΟΣ ΚΑΡΔΙΤΣΑΣ
ΔΗΜΟΤΙΚΗ ΕΠΙΧΕΙΡΗΣΗ ΥΔΡΕΥΣΗΣ ΚΑΙ ΑΠΟΧΕΤΕΥΣΗΣ ΚΑΡΔΙΤΣΑΣ
 (Δ.Ε.Υ.Α.Κ.)

ΟΝΟΜΑΣΙΑ ΕΡΓΟΥ
ΒΕΛΤΙΩΣΗ ΚΑΙ ΕΚΣΥΓΧΡΟΝΙΣΜΟΣ ΤΟΥ ΣΥΣΤΗΜΑΤΟΣ ΥΔΡΕΥΣΗΣ ΤΩΝ ΔΗΜΟΤΙΚΩΝ ΔΙΑΜΕΡΙΣΜΑΤΩΝ ΤΟΥ ΔΗΜΟΥ ΚΑΡΔΙΤΣΑΣ

ΟΡΓΙΣΤΙΚΗ ΜΕΛΕΤΗ
 ΣΤΑΔΙΟ ΜΕΛΕΤΗΣ
 ΤΙΤΛΟΣ ΣΧΕΔΙΟΥ

ΣΧΕΔΙΟ ΤΡΟΠΟΠΟΙΗΣΕΩΝ ΕΣΤΕΡΙΚΟΥ ΔΙΚΤΥΟΥ ΚΑΡΔΙΤΣΑΣ

- ΑΝΑΛΟΓΟ ΜΕΛΕΤΕΣ
- ΥΔΡΟΕΥΓΛΩΤΤΙΚΗ Α. Σ. ΑΣΔΑΡΔΑΝΕ & ΣΙΑ Ε.Ε.
 - ΙΣΑΚΟΣ ΑΠΟΣΤΟΛΟΣ ΤΟΥ ΝΙΚΟΛΑΟΥ Α.Μ. 18546 - ΚΑΤ. 18Α
- ΑΡΙΘΜΟΣ ΣΧΕΔΙΟΥ
3.6
- ΠΡΟΠΟΙΟΙΣΗ
- | | |
|------------|--------------|
| ΚΩΔΙΚΑΣ | 1:2.000 |
| ΗΜΕΡΟΜΗΝΙΑ | ΜΑΡΤΙΟΣ 2010 |

ΥΔΡΟΕΥΓΛΩΤΤΙΚΗ
ΚΑΔΑΡΔΑΝΕ & ΣΙΑ Ε.Ε.
 ΣΥΜΒΟΥΣΤΟΙ ΜΗΧΑΝΙΚΟΙ

ΕΡΓΟΛΑΒΙΑ Α.Μ.Α.Ν.Α. 19125
 ΤΗΛ: 2108054543, 2108057241
 FAX: 2108053848
 E-MAIL: info@yglowater.gr

ΟΝΟΜΑΤΟ
 ΥΠΟΓΡΑΦΗ
 ΗΜΕΡΟΜΗΝΙΑ

ΕΠΙΣΤΗΤΙΚΗ ΑΥΤΟΨΗΞΗ					
---------------------	--	--	--	--	--

ΠΑΡΑΤΗΡΗΣΗ
- ΤΑ ΥΔΡΑΥΛΙΚΑ ΣΤΟΙΧΕΙΑ ΠΟΥ ΠΑΡΟΥΣΙΑΖΟΝΤΑΙ ΣΤΗ ΜΗΚΟΤΟΜΗ ΑΝΤΙΣΤΟΙΧΟΥΝ ΣΤΟΝ ΚΥΡΙΟ ΑΓΩΓΟ ΣΤΙΣ 9.00.

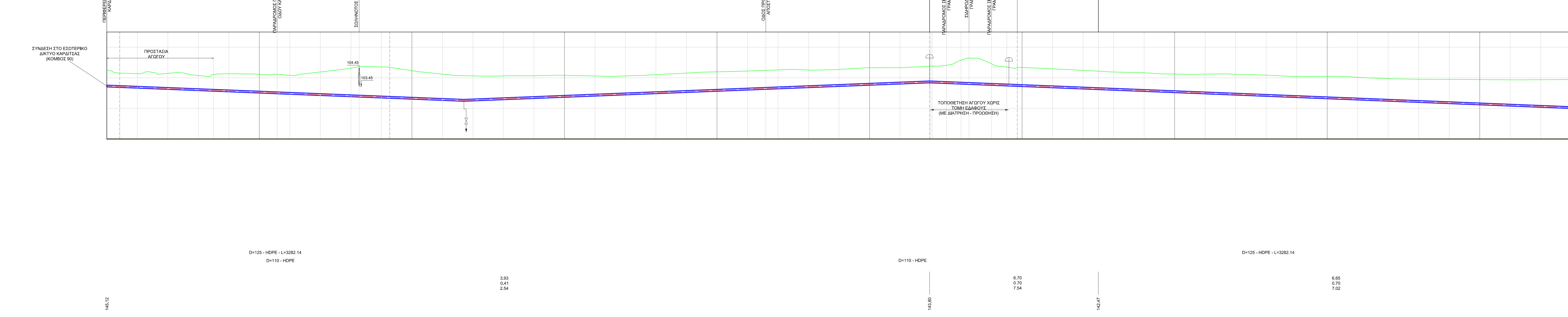

D=125 - HDPE - L=3282.14
D=110 - HDPE

D=110 - HDPE

D=125 - HDPE - L=3282.14

3.93
0.41
2.54

6.70
0.70
7.54

6.65
0.70
7.02

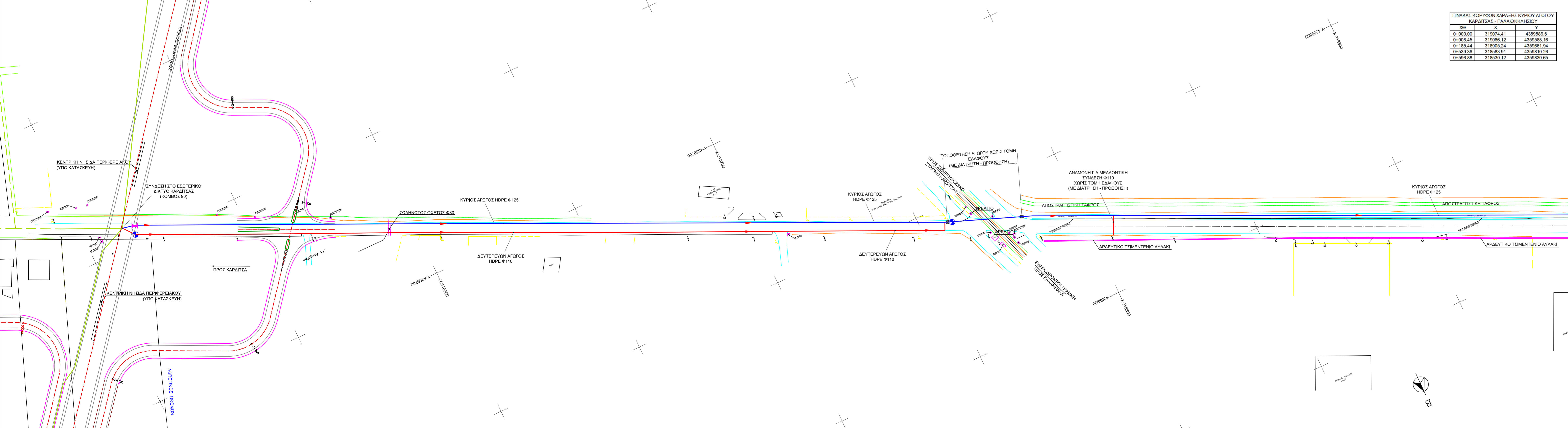

X	Y	X	Y
0+000.00	318074.41	4356996.3	
0+008.45	319068.12	4356998.16	
0+185.44	318903.24	4356991.94	
0+529.36	318583.91	4356910.26	
0+998.88	318530.12	4356930.65	

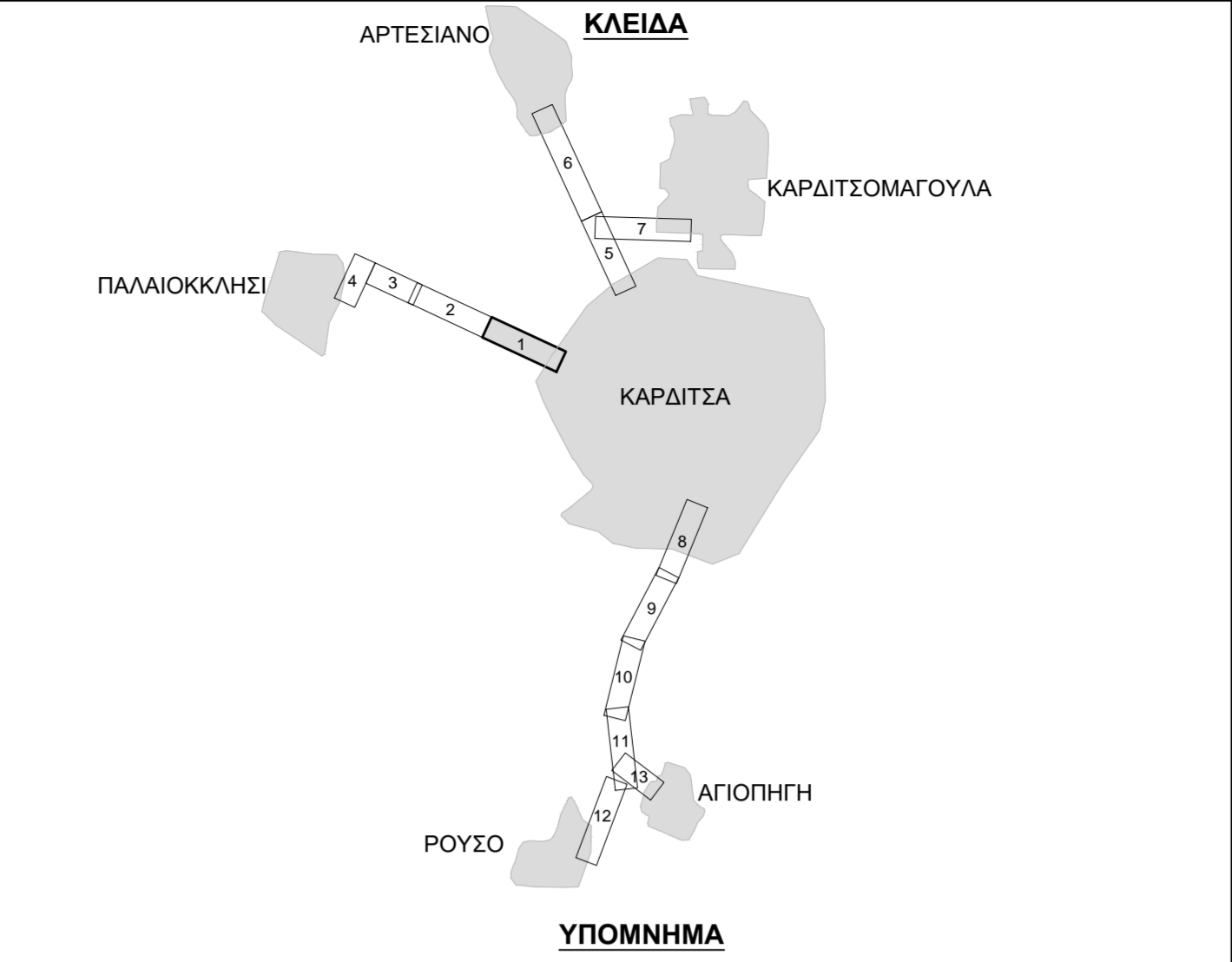

ΟΡΙΖΟΝΤΙΟΓΡΑΦΙΑ

- 0+800 ΕΔΑΦΟΣ
- ΚΥΡΙΟΣ ΑΓΩΓΟΣ ΕΣΩΤΕΡΙΚΟΥ ΔΙΚΤΥΟΥ ΚΑΡΔΙΤΣΑΣ - ΠΑΛΑΙΟΚΛΗΣΙΟΥ / ΧΙΛΙΟΜΕΤΡΗΝ
- ΔΕΥΤΕΡΕΥΟΝ ΑΓΩΓΟΣ ΕΣΩΤΕΡΙΚΟΥ ΔΙΚΤΥΟΥ ΚΑΡΔΙΤΣΑΣ - ΠΑΛΑΙΟΚΛΗΣΙΟΥ
- ΥΦΙΣΤΑΜΕΝΟΣ ΑΓΩΓΟΣ ΕΣΩΤΕΡΙΚΟΥ ΔΙΚΤΥΟΥ
- ΠΡΟΤΕΙΝΟΜΕΝΟΣ ΑΓΩΓΟΣ ΕΣΩΤΕΡΙΚΟΥ ΔΙΚΤΥΟΥ

ΜΗΚΟΤΟΜΗ

- 0+800
- ΚΟΡΥΦΗ ΧΑΡΑΞΗΣ ΑΓΩΓΟΥ ΕΣΩΤΕΡΙΚΟΥ ΔΙΚΤΥΟΥ ΚΑΡΔΙΤΣΑΣ - ΠΑΛΑΙΟΚΛΗΣΙΟΥ
- ΦΡΕΑΤΙΟ ΑΕΡΕΞΑΓΩΓΟΥ
- ΣΥΝΔΕΣΗ ΑΓΩΓΟΥ
- ΠΡΟΤΕΙΝΟΜΕΝΗ ΔΙΚΛΕΙΔΑ ΣΥΡΤΟΥ
- ΣΗΜΕΙΟ ΠΥΡΟΣΒΕΣΗΣ
- ΣΗΜΕΙΟ ΜΕΤΡΗΣΗΣ ΠΑΡΟΧΗΣ-ΠΙΕΣΗΣ
- ΣΗΜΕΙΟ ΜΕΤΡΗΣΗΣ ΠΙΕΣΗΣ
- ΒΑΛΒΙΔΑ ΑΝΤΕΠΙΣΤΡΟΦΗΣ
- ΠΙΕΣΟΡΡΥΣΤΙΚΗ ΒΑΛΒΙΔΑ
- ΒΑΛΒΙΔΑ ΠΕΡΙΟΡΙΣΜΟΥ ΠΑΡΟΧΗΣ

ΠΑΡΑΤΗΡΗΣΕΙΣ

- ΤΟ ΕΣΩΤΕΡΙΚΟ ΔΙΚΤΥΟ ΤΗΣ ΚΑΡΔΙΤΣΑΣ ΕΧΕΙ ΜΕΛΕΤΗΘΕΙ ΣΕ ΟΡΙΣΤΙΚΟ ΣΤΑΔΙΟ ΣΤΗ ΜΕΛΕΤΗ ΜΕ ΤΙΤΛΟ "ΟΡΙΣΤΙΚΗ ΜΕΛΕΤΗ ΕΣΩΤΕΡΙΚΟΥ ΔΙΚΤΥΟΥ ΚΑΡΔΙΤΣΑΣ", ΑΠΟΦ. ΕΓΚΡΙΣΗΣ Αρ.5 (17/2002), ΤΜΗΜΑΤΑ ΤΟΥ ΔΙΚΤΥΟΥ ΕΧΟΥΝ ΚΑΤΑΣΚΕΥΑΣΤΕΙ
- ΤΟ ΣΥΣΤΗΜΑ ΣΥΝΤΕΤΑΓΜΕΝΟΝ ΕΙΝΑΙ ΣΕ ΕΓΣΑ '87

ΚΥΡΙΟΣ ΤΟΥ ΕΡΓΟΥ		ΔΗΜΟΣ ΚΑΡΔΙΤΣΑΣ ΔΗΜΟΤΙΚΗ ΕΠΙΧΕΙΡΗΣΗ ΥΔΡΕΥΣΗΣ ΚΑΙ ΑΠΟΧΕΤΕΥΣΗΣ ΚΑΡΔΙΤΣΑΣ (Δ.Ε.Υ.Α.Κ.)	
ΟΝΟΜΑΣΙΑ ΕΡΓΟΥ			
ΒΕΛΤΙΩΣΗ ΚΑΙ ΕΚΣΥΓΧΡΟΝΙΣΜΟΣ ΤΟΥ ΣΥΣΤΗΜΑΤΟΣ ΥΔΡΕΥΣΗΣ ΤΩΝ ΔΗΜΟΤΙΚΩΝ ΔΙΑΜΕΡΙΣΜΑΤΩΝ ΤΟΥ ΔΗΜΟΥ ΚΑΡΔΙΤΣΑΣ			
ΣΤΑΔΙΟ ΜΕΛΕΤΗΣ			
ΟΡΙΣΤΙΚΗ ΜΕΛΕΤΗ			
ΤΙΤΛΟΣ ΣΧΕΔΙΑΣ			
ΚΑΤΑ ΜΗΚΟΣ ΤΟΜΗ / ΟΡΙΖΟΝΤΙΟΓΡΑΦΙΑ ΑΓΩΓΟΥ ΚΑΡΔΙΤΣΑΣ - ΠΑΛΑΙΟΚΛΗΣΙΟΥ ΑΠΟ ΧΘ 0+000 - ΕΩΣ ΧΘ 0+960			
ΑΝΑΔΟΧΟΣ ΜΕΛΕΤΗΣ	ΑΡΙΘΜΟΣ ΣΧΕΔΙΑΣ	4.1	
• ΥΔΡΟΕΥΓΛΙΣΤΙΚΗ Α. Σ. ΑΣΑΡΙΑΔΗΣ & ΣΙΑ Ε.Ε.	ΤΡΟΠΟΛΟΓΙΣΗ	-	
• ΤΖΑΚΟΣ ΑΠΟΣΤΟΛΟΣ ΤΟΥ ΝΙΚΟΛΑΟΥ Α.Μ. 18549 - ΚΑΤ. 16Α	ΚΑΙΜΑΚΑ	1:1.000 / 100	
ΣΥΝΤΑΞΗ	ΗΜΕΡΟΜΗΝΙΑ	ΜΑΡΤΙΟΣ 2010	
ΥΔΡΟΕΥΓΛΙΣΤΙΚΗ Α.Σ. ΑΣΑΡΙΑΔΗΣ & ΣΙΑ Ε.Ε. ΣΤΑΔΙΟΓΡΑΦΙΚΟ ΜΕΛΕΤΗΤΩΝ	ΓΙΑ ΤΟ ΜΕΛΕΤΗΤΗ		
ΕΥΒΟΙΑΣ 3, ΑΘΗΝΑ, 15125 ΤΗΛ. 2106064543, 2106063741 FAX 2108050486 URL http://www.hydroex.gr E-MAIL info@hydroex.gr	Α. ΑΣΑΡΙΑΔΗΣ		
ΔΙΕΥΘΥΝΟΥΣΑ ΥΠΗΡΕΣΙΑ	ΟΝΟΜΑΔΟ	ΥΠΟΓΡΑΦΗ	ΗΜΕΡΟΜΗΝΙΑ
ΕΓΚΡΙΤΙΚΗ ΑΠΟΦΑΣΗ			

ΠΑΡΑΤΗΡΗΣΗ
 - ΤΑ ΥΔΡΑΥΛΙΚΑ ΣΤΟΙΧΕΙΑ ΠΟΥ ΠΑΡΟΥΣΙΑΖΟΝΤΑΙ ΣΤΗ ΜΗΚΟΤΟΜΗ ΑΝΤΙΣΤΟΙΧΟΥΝ ΣΤΟΝ ΚΥΡΙΟ ΑΓΩΓΟ ΣΤΙΣ 9/100.

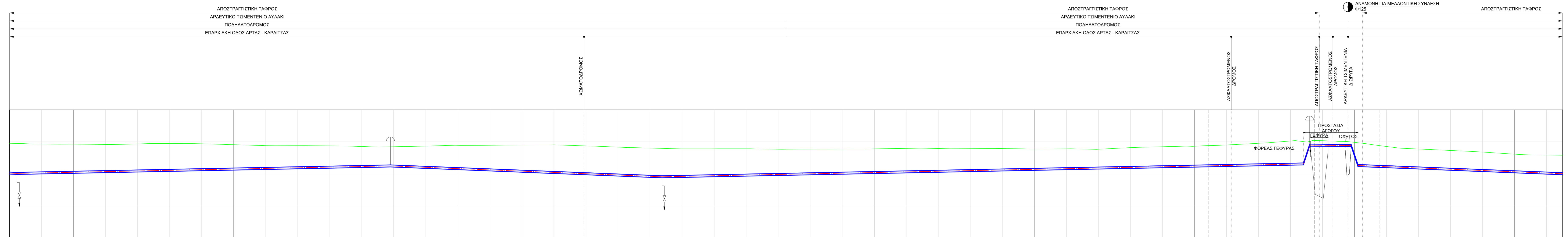

D=125 - HDPE - L=3282.14

6,55
0,73
7,02

D=125 - HDPE - L=3282.14

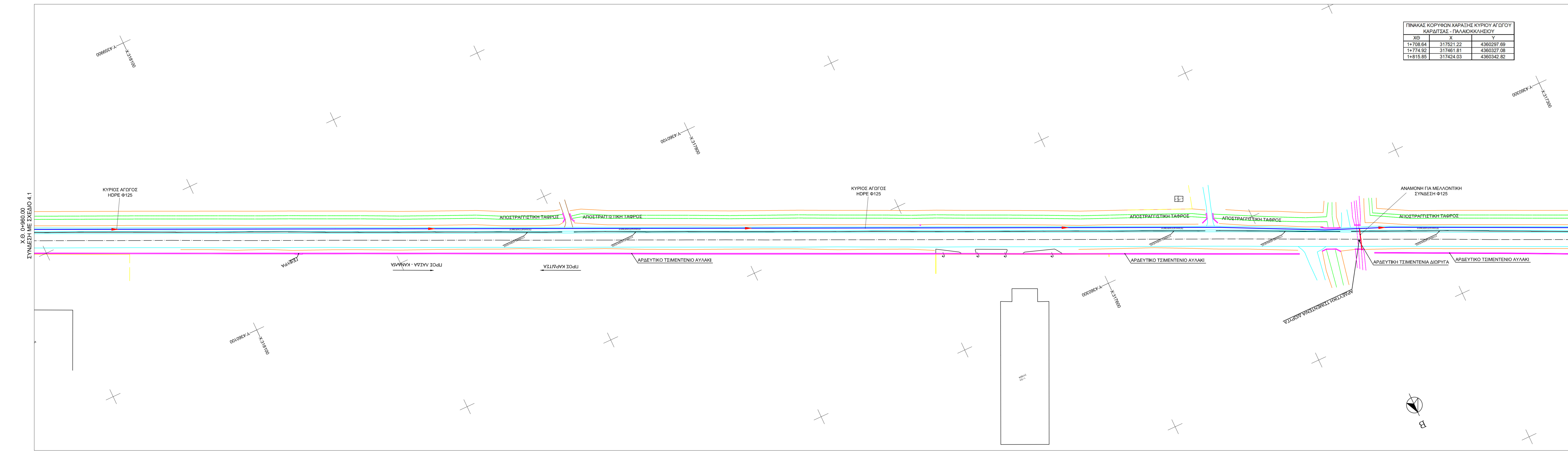

Χ10	X	Y
1+708.84	317521.22	4360297.69
1+774.92	317481.81	4360327.08
1+815.91	317424.03	4360342.82

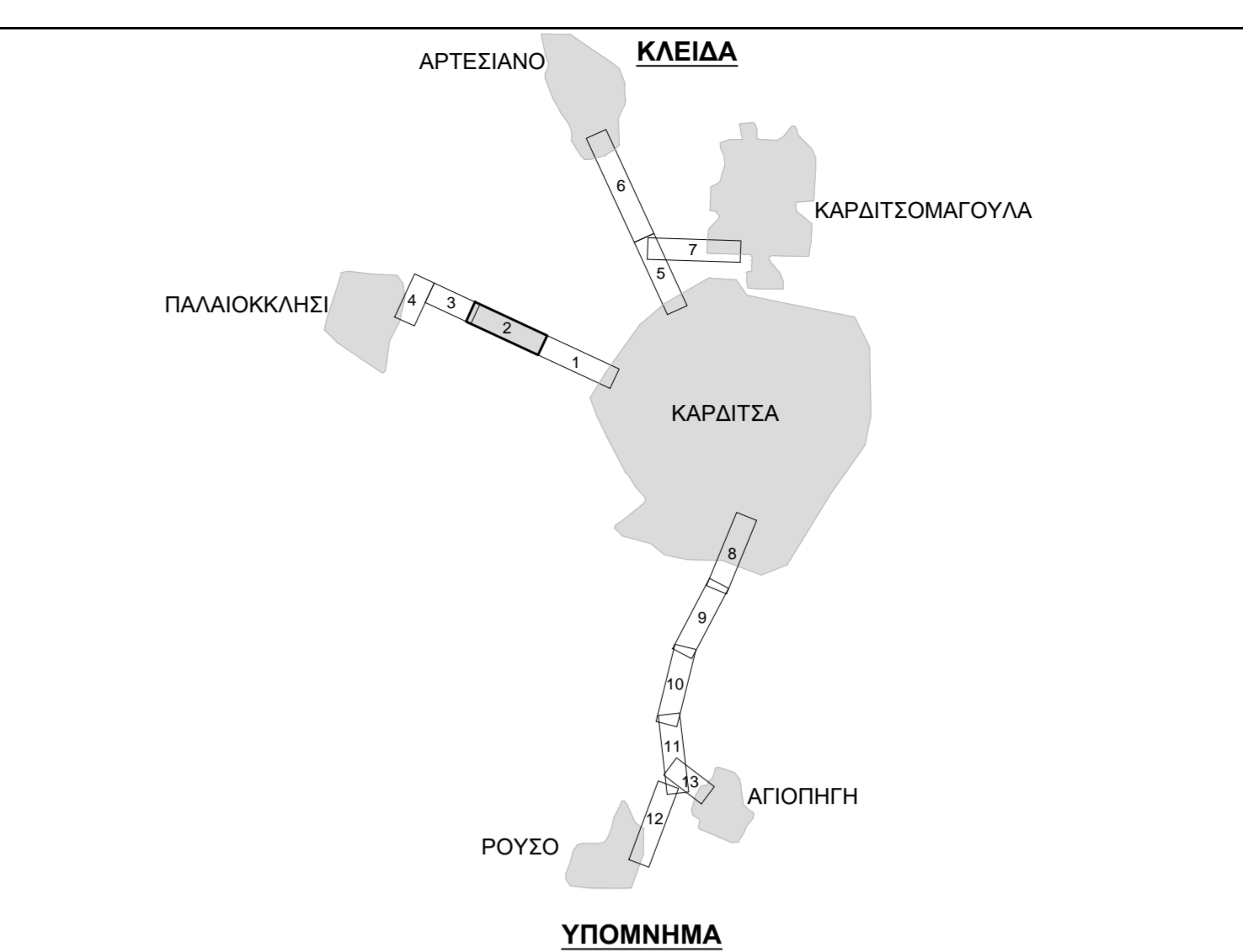

ΟΡΙΖΟΝΤΙΟΓΡΑΦΙΑ

- ΕΔΑΦΟΣ
- Ø=800 ΚΥΡΙΟΣ ΑΓΩΓΟΣ ΕΣΩΤΕΡΙΚΟΥ ΔΙΚΤΥΟΥ ΚΑΡΑΙΤΣΑΣ - ΠΑΛΑΙΟΚΚΛΗΣΙΟΥ / ΧΙΛΙΟΜΕΤΡΙΣΗΣ
- ΔΕΥΤΕΡΕΩΝ ΑΓΩΓΟΣ ΕΣΩΤΕΡΙΚΟΥ ΔΙΚΤΥΟΥ ΚΑΡΑΙΤΣΑΣ - ΠΑΛΑΙΟΚΚΛΗΣΙΟΥ
- - - - ΥΦΙΣΤΑΜΕΝΟΣ ΑΓΩΓΟΣ ΕΣΩΤΕΡΙΚΟΥ ΔΙΚΤΥΟΥ
- ΠΡΟΤΕΙΝΟΜΕΝΟΣ ΑΓΩΓΟΣ ΕΣΩΤΕΡΙΚΟΥ ΔΙΚΤΥΟΥ

ΜΗΚΟΤΟΜΗ

- Ø=800 ΚΟΡΥΦΗ ΧΑΡΑΞΗΣ ΑΓΩΓΟΥ ΕΣΩΤΕΡΙΚΟΥ ΔΙΚΤΥΟΥ ΚΑΡΑΙΤΣΑΣ - ΠΑΛΑΙΟΚΚΛΗΣΙΟΥ
- ΦΡΕΑΤΙΟ ΑΕΡΟΣΑΓΓΟΥ
- ΣΥΝΔΕΣΗ ΑΓΩΓΟΥ
- ΠΡΟΤΕΙΝΟΜΕΝΗ ΔΙΚΛΕΙΔΑ ΣΥΡΤΟΥ
- ΣΗΜΕΙΟ ΠΥΡΟΣΒΕΣΗΣ
- ΣΗΜΕΙΟ ΜΕΤΡΗΣΗΣ ΠΑΡΟΧΗΣ-ΠΙΕΣΗΣ
- ΣΗΜΕΙΟ ΜΕΤΡΗΣΗΣ ΠΙΕΣΗΣ
- ΒΑΛΒΙΔΑ ΑΝΤΕΠΙΣΤΡΟΦΗΣ
- ΠΙΕΣΟΦΡΑΣΤΙΚΗ ΒΑΛΒΙΔΑ
- ΒΑΛΒΙΔΑ ΠΕΡΙΟΡΙΣΜΟΥ ΠΑΡΟΧΗΣ

ΠΑΡΑΤΗΡΗΣΕΙΣ

- ΤΟ ΕΣΩΤΕΡΙΚΟ ΔΙΚΤΥΟ ΤΗΣ ΚΑΡΑΙΤΣΑΣ ΕΧΕΙ ΜΕΛΕΤΗΘΕΙ ΣΕ ΟΡΙΣΤΙΚΟ ΣΤΑΔΙΟ ΣΤΗ ΜΕΛΕΤΗ ΜΕ ΤΙΤΛΟ "ΟΡΙΣΤΙΚΗ ΜΕΛΕΤΗ ΕΣΩΤΕΡΙΚΟΥ ΔΙΚΤΥΟΥ ΚΑΡΑΙΤΣΑΣ", ΑΠΟΦ. ΕΓΚΡΙΣΗΣ Αρ.5 (11/2002). ΤΜΗΜΑΤΑ ΤΟΥ ΔΙΚΤΥΟΥ ΕΧΟΥΝ ΚΑΤΑΣΚΕΥΑΣΤΕΙ.
- ΤΟ ΣΥΣΤΗΜΑ ΣΥΝΤΕΤΑΓΜΕΝΟΝ ΕΙΝΑΙ ΣΕ ΕΓΣΑ Ø7

ΚΥΡΙΟΣ ΤΟΥ ΕΡΓΟΥ

ΔΗΜΟΣ ΚΑΡΑΙΤΣΑΣ
 ΔΗΜΟΤΙΚΗ ΕΠΙΧΕΙΡΗΣΗ ΥΔΡΕΥΣΗΣ ΚΑΙ ΑΠΟΧΕΤΕΥΣΗΣ ΚΑΡΑΙΤΣΑΣ (Δ.Ε.Υ.Α.Κ.)

ΟΝΟΜΑΣΙΑ ΕΡΓΟΥ

ΒΕΛΤΙΩΣΗ ΚΑΙ ΕΚΣΥΓΧΡΟΝΙΣΜΟΣ ΤΟΥ ΣΥΣΤΗΜΑΤΟΣ ΥΔΡΕΥΣΗΣ ΤΩΝ ΔΗΜΟΤΙΚΩΝ ΔΙΑΜΕΡΙΣΜΑΤΩΝ ΤΟΥ ΔΗΜΟΥ ΚΑΡΑΙΤΣΑΣ

ΣΤΑΔΙΟ ΜΕΛΕΤΗΣ

ΟΡΙΣΤΙΚΗ ΜΕΛΕΤΗ

ΤΙΤΛΟΣ ΣΧΕΔΙΟΥ

ΚΑΤΑ ΜΗΚΟΣ ΤΟΜΗ / ΟΡΙΖΟΝΤΙΟΓΡΑΦΙΑ ΑΓΩΓΟΥ ΚΑΡΑΙΤΣΑΣ - ΠΑΛΑΙΟΚΚΛΗΣΙΟΥ ΑΠΟ ΧΘ 0+960 - ΕΩΣ ΧΘ 1+930

ΑΝΑΔΟΧΟΣ ΜΕΛΕΤΗΣ	ΑΡΙΘΜΟΣ ΣΧΕΔΙΟΥ	4.2	
<ul style="list-style-type: none"> • ΥΔΡΟΕΥΓΛΙΑΤΙΚΗ Α. Σ. ΛΑΖΑΡΙΔΗΣ & ΣΙΑ Ε.Ε. • ΤΖΑΚΟΣ ΑΠΟΣΤΟΛΟΣ ΤΟΥ ΝΙΚΟΛΑΟΥ Α.Μ.18549 - ΚΑΤ.16Α 	ΤΡΟΠΟΠΟΙΗΣΗ		-
ΣΥΝΤΑΞΗ	ΚΩΔΙΚΑΣ	1:1.000 / 100	
<p>ΕΥΘΟΙΑΣ 3, ΑΘΗΝΑ, 11525 ΤΗΛ: 210904543, 210903741 FAX: 210905549 URL: http://www.hydsos.gr E-MAIL: info@hydsos.gr</p>	ΗΜΕΡΟΜΗΝΙΑ	ΜΑΡΤΙΟΣ 2010	
	ΓΙΑ ΤΟ ΜΕΛΕΤΗΤΗ		
	Α. ΛΑΖΑΡΙΔΗΣ		
ΔΙΕΥΘΥΝΟΥΣΑ ΥΠΗΡΕΣΙΑ	ΟΝΟΜΑΤΟ	ΥΠΟΓΡΑΦΗ	ΗΜΕΡΟΜΗΝΙΑ
ΕΓΚΡΙΤΙΚΗ ΑΠΟΦΑΣΗ			

ΠΑΡΑΤΗΡΗΣΗ

- ΤΑ ΥΔΡΑΥΛΙΚΑ ΣΤΟΙΧΕΙΑ ΤΟΥ ΠΑΡΟΥΣΑΣΧΟΝΤΑΙ ΣΤΗ ΜΗΚΟΤΟΜΗ ΑΝΤΙΣΤΟΙΧΟΥΝ ΣΤΟΝ ΚΥΡΙΟ ΑΓΩΓΟ ΣΤΙΣ 9:00.

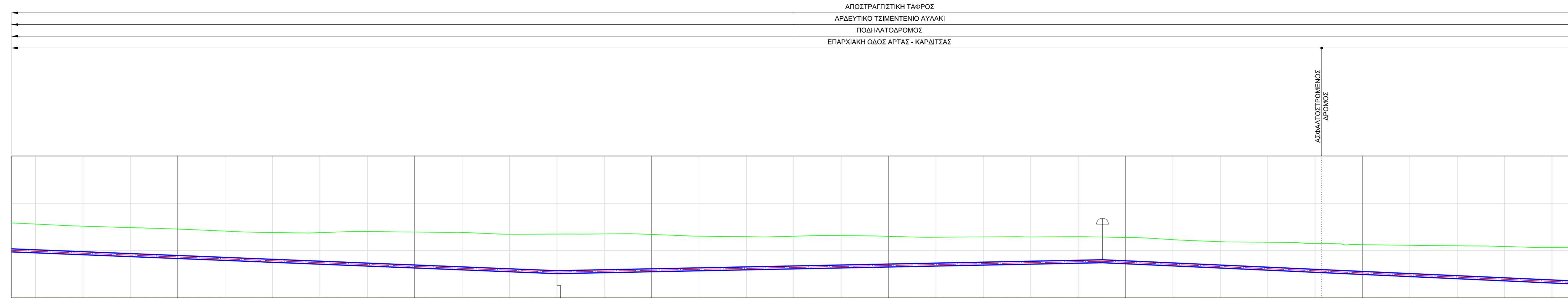

D=125 - HDPE - L=3282,14

6.65
0.70
7.02

D=125 - HDPE - L=3282,14

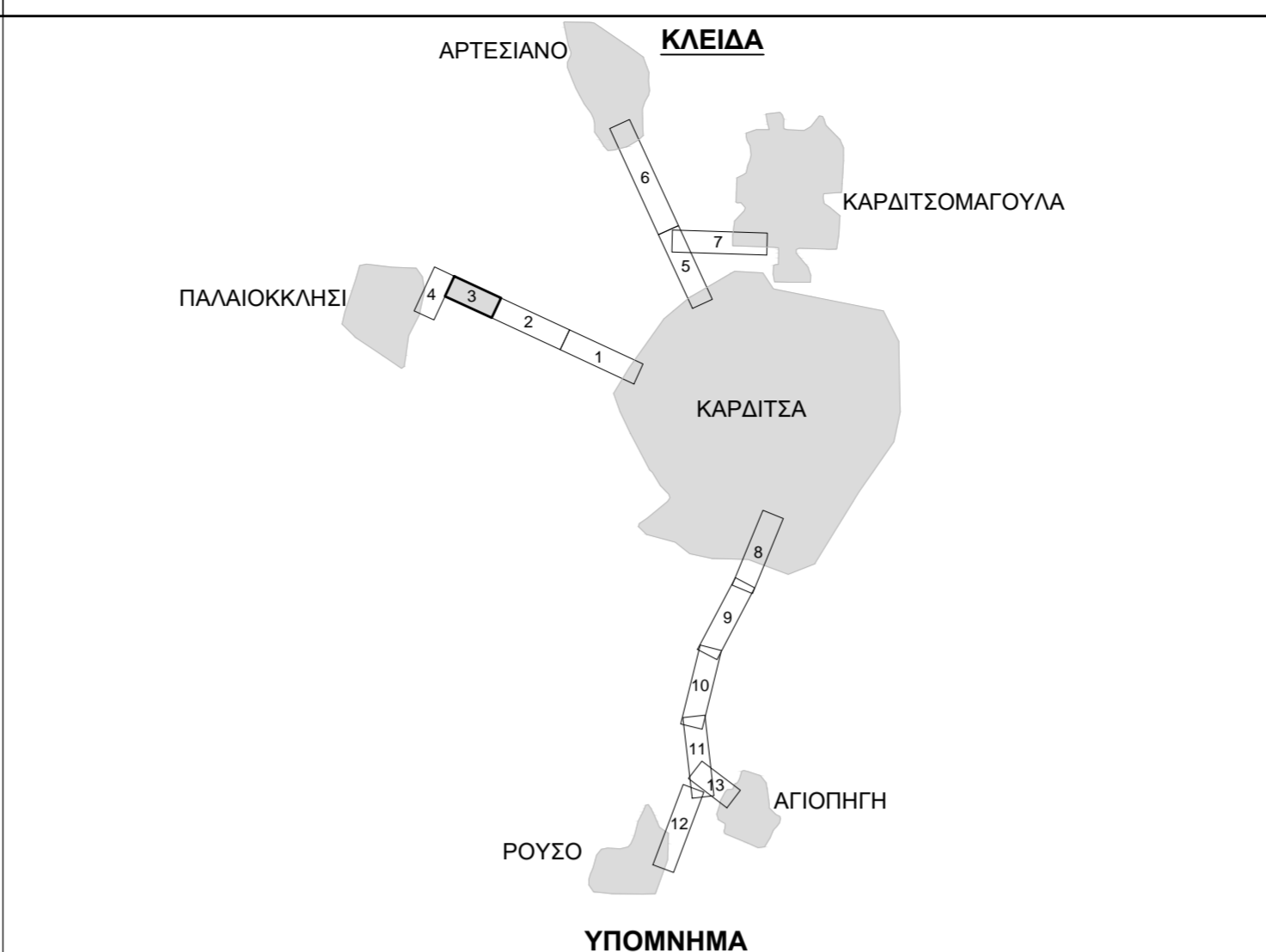
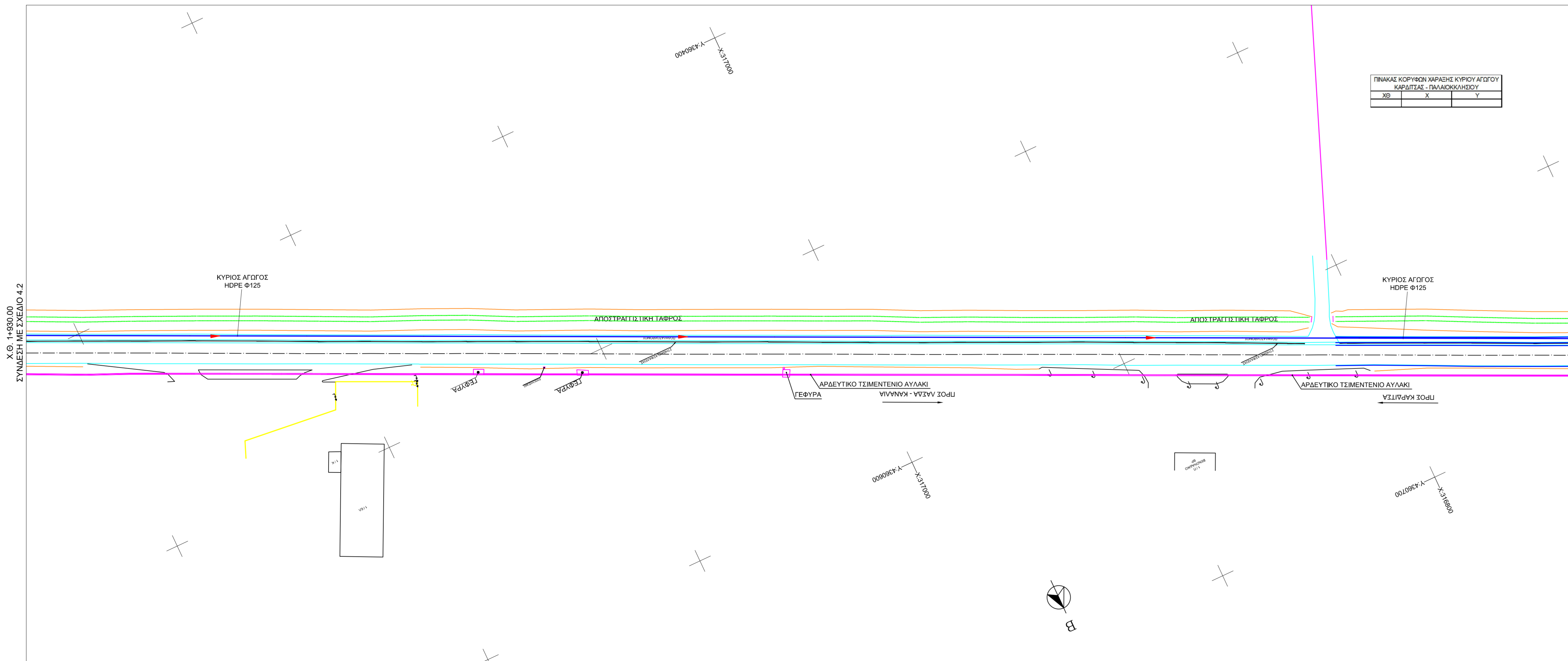

- ΟΡΙΖΟΝΤΙΟΓΡΑΦΙΑ**
- ΕΛΔΦΟΣ
 - ΚΥΡΙΟΣ ΑΓΩΓΟΣ ΕΣΩΤΕΡΙΚΟΥ ΔΙΚΤΥΟΥ ΚΑΡΔΙΤΣΑΣ - ΠΑΛΑΙΟΚΚΛΗΣΙΟΥ / ΧΙΛΙΟΜΕΤΡΙΣΗ
 - ΔΕΥΤΕΡΕΥΟΝ ΑΓΩΓΟΣ ΕΣΩΤΕΡΙΚΟΥ ΔΙΚΤΥΟΥ ΚΑΡΔΙΤΣΑΣ - ΠΑΛΑΙΟΚΚΛΗΣΙΟΥ
 - ΥΦΙΣΤΑΜΕΝΟΣ ΑΓΩΓΟΣ ΕΣΩΤΕΡΙΚΟΥ ΔΙΚΤΥΟΥ
 - ΠΡΟΤΕΙΝΟΜΕΝΟΣ ΑΓΩΓΟΣ ΕΣΩΤΕΡΙΚΟΥ ΔΙΚΤΥΟΥ
- ΜΗΚΟΤΟΜΗ**
- ΚΟΡΥΦΗ ΧΑΡΑΞΗΣ ΑΓΩΓΟΥ ΕΣΩΤΕΡΙΚΟΥ ΔΙΚΤΥΟΥ ΚΑΡΔΙΤΣΑΣ - ΠΑΛΑΙΟΚΚΛΗΣΙΟΥ
 - ΦΡΕΑΤΙΟ ΑΕΡΕΣΑΓΩΓΟΥ
 - ΣΥΝΔΕΣΗ ΑΓΩΓΟΥ
 - ΠΡΟΤΕΙΝΟΜΕΝΗ ΔΙΚΛΕΙΔΑ ΣΥΡΤΟΥ
 - ΣΗΜΕΙΟ ΠΥΡΟΣΒΕΣΗΣ
 - ΣΗΜΕΙΟ ΜΕΤΡΗΣΗΣ ΠΑΡΟΧΗΣ-ΠΙΕΣΗΣ
 - ΣΗΜΕΙΟ ΜΕΤΡΗΣΗΣ ΠΙΕΣΗΣ
 - ΒΑΛΒΙΔΑ ΑΝΤΕΠΙΣΤΡΟΦΗΣ
 - ΠΙΕΣΟΡΡΥΣΤΙΚΗ ΒΑΛΒΙΔΑ
 - ΒΑΛΒΙΔΑ ΠΕΡΙΟΡΙΣΜΟΥ ΠΑΡΟΧΗΣ

ΠΑΡΑΤΗΡΗΣΕΙΣ

- ΤΟ ΕΣΩΤΕΡΙΚΟ ΔΙΚΤΥΟ ΤΗΣ ΚΑΡΔΙΤΣΑΣ ΕΧΕΙ ΜΕΛΕΤΗΘΕΙ ΣΕ ΟΡΙΣΤΙΚΟ ΣΤΑΔΙΟ ΣΤΗ ΜΕΛΕΤΗ ΜΕ ΤΙΤΛΟ "ΟΡΙΣΤΙΚΗ ΜΕΛΕΤΗ ΕΣΩΤΕΡΙΚΟΥ ΔΙΚΤΥΟΥ ΚΑΡΔΙΤΣΑΣ", ΑΠΟΦ. ΕΓΚΡΙΣΗΣ Αρ.5 (7/1/2002), ΤΜΗΜΑΤΑ ΤΟΥ ΔΙΚΤΥΟΥ ΕΧΟΥΝ ΚΑΤΑΣΧΕΥΑΣΤΕΙ.
- ΤΟ ΣΥΣΤΗΜΑ ΣΥΝΤΕΤΑΓΜΕΝΟΝ ΕΙΝΑΙ ΣΕ ΕΓΣΑ '87

ΚΥΡΙΟΣ ΤΟΥ ΕΡΓΟΥ			
ΔΗΜΟΣ ΚΑΡΔΙΤΣΑΣ ΔΗΜΟΤΙΚΗ ΕΠΙΧΕΙΡΗΣΗ ΥΔΡΕΥΣΗΣ ΚΑΙ ΑΠΟΧΕΤΕΥΣΗΣ ΚΑΡΔΙΤΣΑΣ (Δ.Ε.Υ.Α.Κ.)			
ΟΝΟΜΑΣΙΑ ΕΡΓΟΥ			
ΒΕΛΤΙΩΣΗ ΚΑΙ ΕΚΣΥΓΧΡΟΝΙΣΜΟΣ ΤΟΥ ΣΥΣΤΗΜΑΤΟΣ ΥΔΡΕΥΣΗΣ ΤΩΝ ΔΗΜΟΤΙΚΩΝ ΔΙΑΜΕΡΙΣΜΑΤΩΝ ΤΟΥ ΔΗΜΟΥ ΚΑΡΔΙΤΣΑΣ			
ΣΤΑΔΙΟ ΜΕΛΕΤΗΣ			
ΟΡΙΣΤΙΚΗ ΜΕΛΕΤΗ			
ΤΙΤΛΟΣ ΣΧΕΔΙΟΥ			
ΚΑΤΑ ΜΗΚΟΣ ΤΟΜΗ / ΟΡΙΖΟΝΤΙΟΓΡΑΦΙΑ ΑΓΩΓΟΥ ΚΑΡΔΙΤΣΑΣ - ΠΑΛΑΙΟΚΚΛΗΣΙΟΥ ΑΠΟ ΧΘ 1+930 - ΕΩΣ ΧΘ 2+590			
ΑΝΑΔΟΧΟΣ ΜΕΛΕΤΗΣ	ΑΡΙΘΜΟΣ ΣΧΕΔΙΟΥ		
<ul style="list-style-type: none"> ΥΔΡΟΣΥΣΤΗΜΑΤΙΚΗ Α. Σ. ΑΖΑΡΙΔΗΣ & ΣΙΑ Ε.Ε. ΤΣΑΚΟΣ ΑΠΟΣΤΟΛΟΣ ΤΟΥ ΝΙΚΟΛΑΟΥ Α.Μ.18549 - ΚΑΤ.18Α 	4.3		
ΣΥΝΤΑΞΗ	ΑΡΙΘΜΟΣ ΣΧΕΔΙΟΥ		
 ΕΥΡΩΚΑΔ 3, ΑΘΗΝΑ, 15 125 ΤΗΛ: 2109095451, 2109093741 FAX: 2109055495 URL: http://www.hydosys.gr E-MAIL: info@hydosys.gr	ΤΡΟΠΟΠΟΙΗΣΗ		
	1:1.000 / 100		
ΚΑΙΜΑΚΑ	ΗΜΕΡΟΜΗΝΙΑ		
	ΜΑΡΤΙΟΣ 2010		
ΓΙΑ ΤΟ ΜΕΛΕΤΗΤΗ			
Α. ΑΖΑΡΙΔΗΣ			
ΔΙΕΥΘΥΝΟΥΣΑ ΥΠΗΡΕΣΙΑ	ΟΝΟΜΑΜΟ	ΥΠΟΓΡΑΦΗ	ΗΜΕΡΟΜΗΝΙΑ
ΕΓΚΡΙΤΙΚΗ ΑΠΟΦΑΣΗ			

ΠΑΡΑΤΗΡΗΣΗ
 - ΤΑ ΥΔΡΑΥΛΙΚΑ ΣΤΟΙΧΕΙΑ ΠΟΥ ΠΑΡΟΥΣΙΑΖΟΝΤΑΙ ΣΤΗ ΜΗΚΟΤΟΜΗ ΑΝΤΙΣΤΟΙΧΟΥΝ ΣΤΟΝ ΚΥΡΙΟ ΑΓΩΓΟ ΣΤΙΣ 9:00.

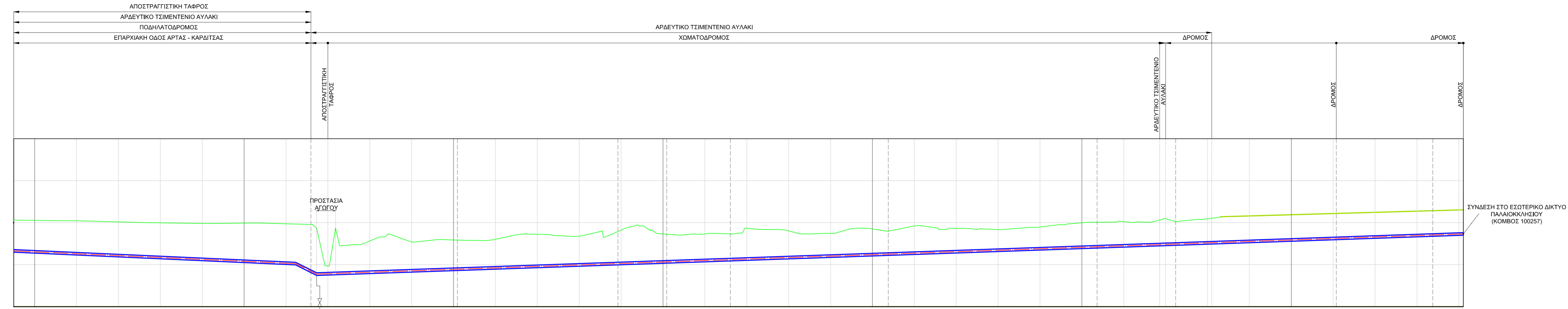

D=125 - HDPE - L=3282.14

8.65
0.70
7.02

D=125 - HDPE - L=3282.14

8.65
0.70
7.34

Χ.Θ. 2+590.00
ΣΥΝΔΕΣΗ ΜΕ ΣΧΕΔΙΟ 4.3

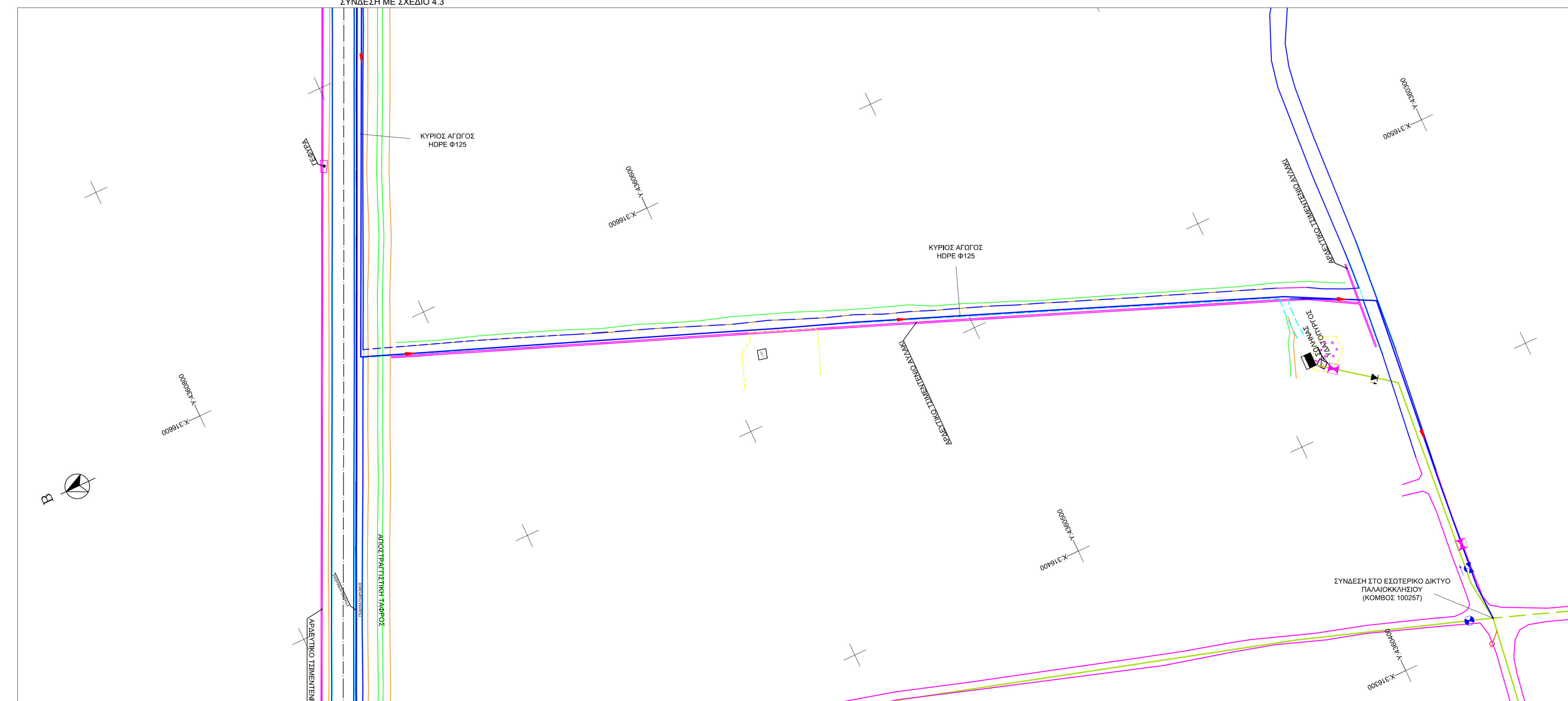

ΧΘ	X	Y
2+731.92	316594.15	4360730.73
2+801.85	316589.11	4360665.44
2+878.52	316541.82	4360593.87
2+901.78	316533.33	4360572.17
2+932.20	316522.68	4360543.64
3+007.80	316495.12	4360473.48
3+107.28	316459.40	4360393.78
3+144.78	316441.17	4360347.48
3+221.48	316354.87	4360355.32
3+287.54	316318.99	4360359.44
3+282.14	316304.40	4360358.95

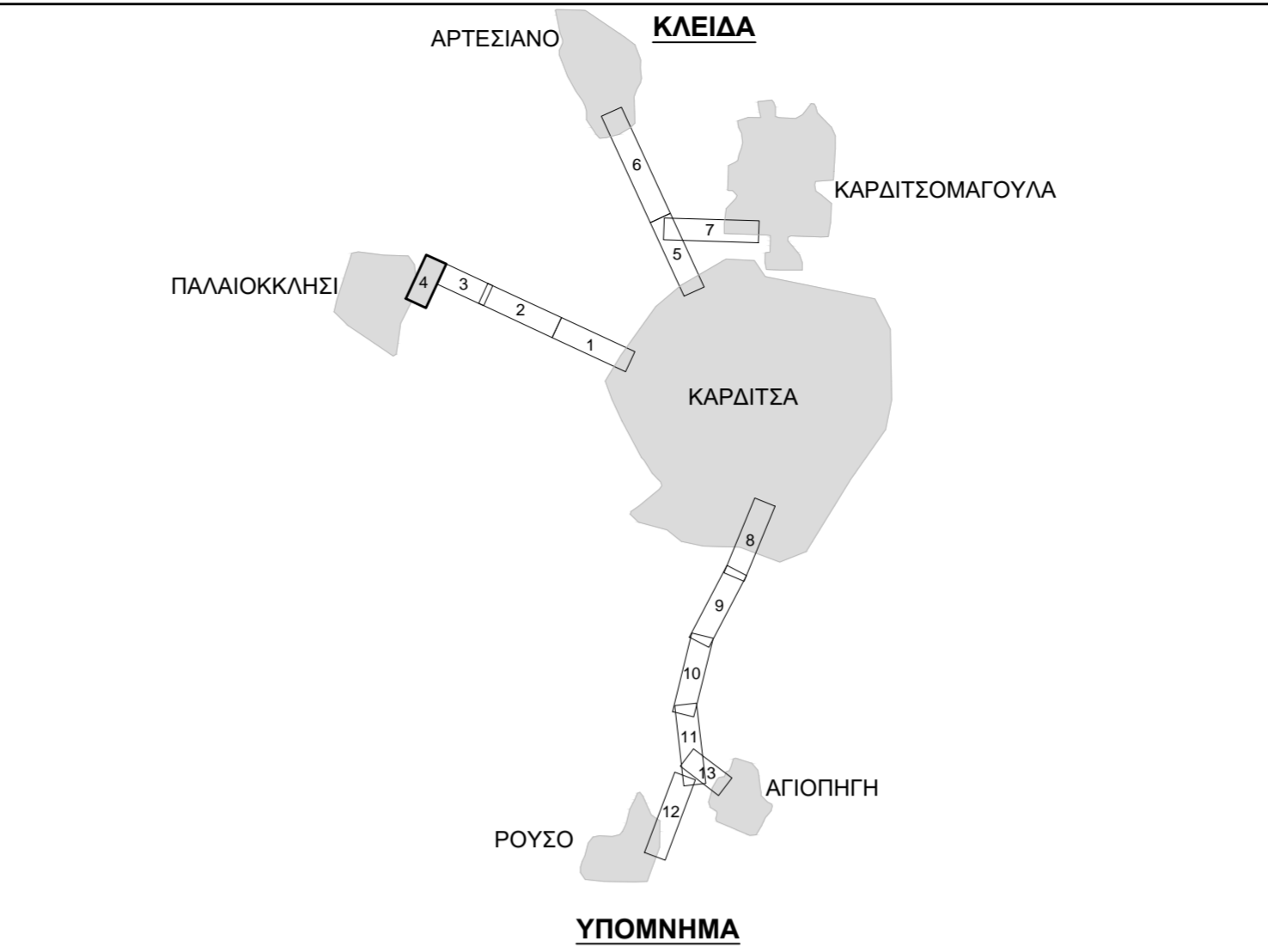

ΟΡΙΖΟΝΤΙΟΓΡΑΦΙΑ

- ΕΔΑΦΟΣ
- D=800
- ΚΥΡΙΟΣ ΑΓΩΓΟΣ ΕΣΩΤΕΡΙΚΟΥ ΔΙΚΤΥΟΥ ΚΑΡΔΙΤΣΑΣ - ΠΑΛΑΙΟΚΚΛΗΣΙΟΥ / ΧΛΙΟΜΕΤΡΗΣΗ
- ΔΕΥΤΕΡΕΥΣΗ ΑΓΩΓΟΣ ΕΣΩΤΕΡΙΚΟΥ ΔΙΚΤΥΟΥ ΚΑΡΔΙΤΣΑΣ - ΠΑΛΑΙΟΚΚΛΗΣΙΟΥ
- ΥΦΙΣΤΑΜΕΝΟΣ ΑΓΩΓΟΣ ΕΣΩΤΕΡΙΚΟΥ ΔΙΚΤΥΟΥ
- ΠΡΟΤΕΙΝΟΜΕΝΟΣ ΑΓΩΓΟΣ ΕΣΩΤΕΡΙΚΟΥ ΔΙΚΤΥΟΥ

ΜΗΚΟΤΟΜΗ

- D=800
- ΚΟΡΥΦΗ ΚΑΡΔΕΣΗΣ ΑΓΩΓΟΥ ΕΣΩΤΕΡΙΚΟΥ ΔΙΚΤΥΟΥ ΚΑΡΔΙΤΣΑΣ - ΠΑΛΑΙΟΚΚΛΗΣΙΟΥ
- ΦΡΕΑΤΙΟ ΑΕΡΕΣΑΓΩΓΟΥ
- ΣΥΝΔΕΣΗ ΑΓΩΓΟΥ
- ΠΡΟΤΕΙΝΟΜΕΝΗ ΔΙΚΛΕΙΔΑ ΣΥΡΤΟΥ
- ΣΗΜΕΙΟ ΠΥΡΟΣΒΕΣΗΣ
- ΣΗΜΕΙΟ ΜΕΤΡΗΣΗΣ ΠΑΡΟΧΗΣ-ΠΙΕΣΗΣ
- ΣΗΜΕΙΟ ΜΕΤΡΗΣΗΣ ΠΙΕΣΗΣ
- ΒΑΛΒΙΔΑ ΑΝΤΕΠΙΣΤΡΟΦΗΣ
- ΠΙΕΖΟΡΡΑΥΣΤΙΚΗ ΒΑΛΒΙΔΑ
- ΒΑΛΒΙΔΑ ΠΕΡΙΟΡΙΣΜΟΥ ΠΑΡΟΧΗΣ

ΠΑΡΑΤΗΡΗΣΕΙΣ

- ΤΟ ΕΣΩΤΕΡΙΚΟ ΔΙΚΤΥΟ ΤΗΣ ΚΑΡΔΙΤΣΑΣ ΕΧΕΙ ΜΕΛΕΤΗΘΕΙ ΣΕ ΟΡΙΣΤΙΚΟ ΣΤΑΔΙΟ ΣΤΗ ΜΕΛΕΤΗ ΜΕ ΤΙΤΛΟ "ΟΡΙΣΤΙΚΗ ΜΕΛΕΤΗ ΕΣΩΤΕΡΙΚΟΥ ΔΙΚΤΥΟΥ ΚΑΡΔΙΤΣΑΣ", ΑΠΟΦ. ΕΓΚΡΙΣΗΣ Αρ.5 (11/10/00), ΤΜΗΜΑΤΑ ΤΟΥ ΔΙΚΤΥΟΥ ΕΧΟΥΝ ΚΑΤΑΣΚΕΥΑΣΤΕΙ.
- ΤΟ ΣΥΣΤΗΜΑ ΣΥΝΤΕΤΑΓΜΕΝΟΝ ΕΙΝΑΙ ΣΕ ΕΓΣΣ 87

ΚΥΡΙΟΣ ΤΟΥ ΕΡΓΟΥ			
ΔΗΜΟΣ ΚΑΡΔΙΤΣΑΣ ΔΗΜΟΤΙΚΗ ΕΠΙΧΕΙΡΗΣΗ ΥΔΡΕΥΣΗΣ ΚΑΙ ΑΠΟΧΕΤΕΥΣΗΣ ΚΑΡΔΙΤΣΑΣ (Δ.Ε.Υ.Α.Κ.)			
ΟΝΟΜΑΣΙΑ ΕΡΓΟΥ			
ΒΕΛΤΙΩΣΗ ΚΑΙ ΕΚΣΥΓΧΡΟΝΙΣΜΟΣ ΤΟΥ ΣΥΣΤΗΜΑΤΟΣ ΥΔΡΕΥΣΗΣ ΤΩΝ ΔΗΜΟΤΙΚΩΝ ΔΙΑΜΕΡΙΣΜΑΤΩΝ ΤΟΥ ΔΗΜΟΥ ΚΑΡΔΙΤΣΑΣ			
ΣΤΑΔΙΟ ΜΕΛΕΤΗΣ			
ΟΡΙΣΤΙΚΗ ΜΕΛΕΤΗ			
ΤΙΤΛΟΣ ΣΧΕΔΙΟΥ			
ΚΑΤΑ ΜΗΚΟΣ ΤΟΜΗ / ΟΡΙΖΟΝΤΙΟΓΡΑΦΙΑ ΑΓΩΓΟΥ ΚΑΡΔΙΤΣΑΣ - ΠΑΛΑΙΟΚΚΛΗΣΙΟΥ ΑΠΟ ΧΘ 2+590 - ΕΩΣ ΧΘ 3+282.14			
ΑΝΑΔΟΧΟΙ ΜΕΛΕΤΗΣ	ΑΡΙΘΜΟΣ ΣΧΕΔΙΟΥ	4.4	
• ΥΔΡΟΣΥΓΓΡΑΜΜΑΤΙΚΗ Α.Σ. ΛΑΖΑΡΙΔΗΣ & ΣΙΑ Ε.Ε. • ΤΖΑΚΟΣ ΑΠΟΣΤΟΛΟΣ ΤΟΥ ΝΙΚΟΛΑΟΥ Α.Μ. 18549 - ΚΑΤ. 16Α	ΤΡΟΠΟΠΟΙΗΣΗ		
ΣΥΝΤΑΞΗ	ΚΛΙΜΑΚΑ	1:1.000 / 100	
 ΕΥΒΟΛΑΣ 3, ΑΘΗΝΑ, 15125 ΤΗΛ: 2108064543, 2108063741 FAX: 2108055465 URL: http://www.hydroex.gr E-MAIL: info@hydroex.gr	ΗΜΕΡΟΜΗΝΙΑ	ΜΑΡΤΙΟΣ 2010	
	ΓΙΑ ΤΟ ΜΕΛΕΤΗΤΗ		
	Α. ΛΑΖΑΡΙΔΗΣ		
ΔΙΕΥΘΥΝΟΥΣΑ ΥΠΗΡΕΣΙΑ	ΟΝΟΜΑΜΟ	ΥΠΟΓΡΑΦΗ	ΗΜΕΡΟΜΗΝΙΑ
ΕΚΡΗΤΙΚΗ ΑΓΡΟΦΑΔΗ			

ΠΑΡΑΤΗΡΗΣΗ
 ΤΑ ΥΔΡΑΥΛΙΚΑ ΣΤΟΙΧΕΙΑ ΠΟΥ ΠΑΡΟΥΣΙΑΣΤΑΙ ΣΤΗ ΜΗΚΟΤΟΜΗ ΑΝΤΙΣΤΟΙΧΟΥΝ ΣΤΟΝ ΚΥΡΙΟ ΑΓΩΓΟ ΣΤΙΣ 7:00.

ΣΥΝΔΕΣΗ ΣΤΟ ΕΣΩΤΕΡΙΚΟ ΔΙΚΤΥΟ ΚΑΡΔΙΤΣΑΣ (ΚΟΜΒΟΣ 114)

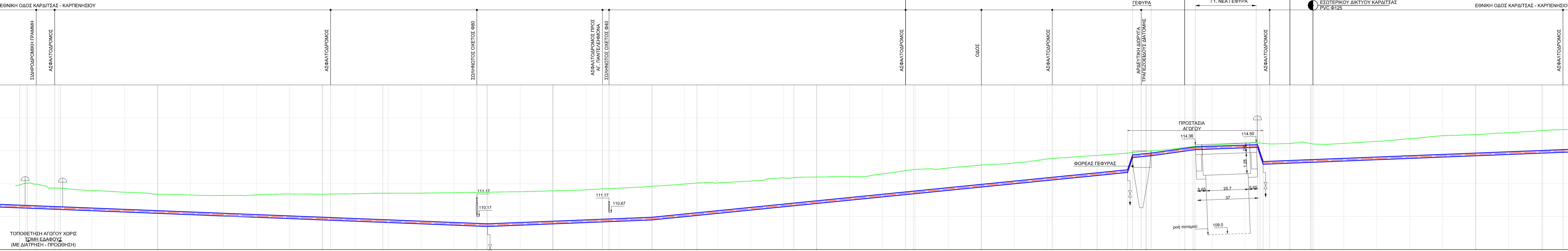

D=180 - HDPE - L=3591.87 (m)
 D=110 - HDPE

0.06
 0.16
 0.06

D=180 - HDPE - L=3591.87 (m)
 D=110 - HDPE

2.56
 0.33

3.18
 0.20
 0.54

1.84
 0.12
 0.27

3.84
 0.23
 0.62

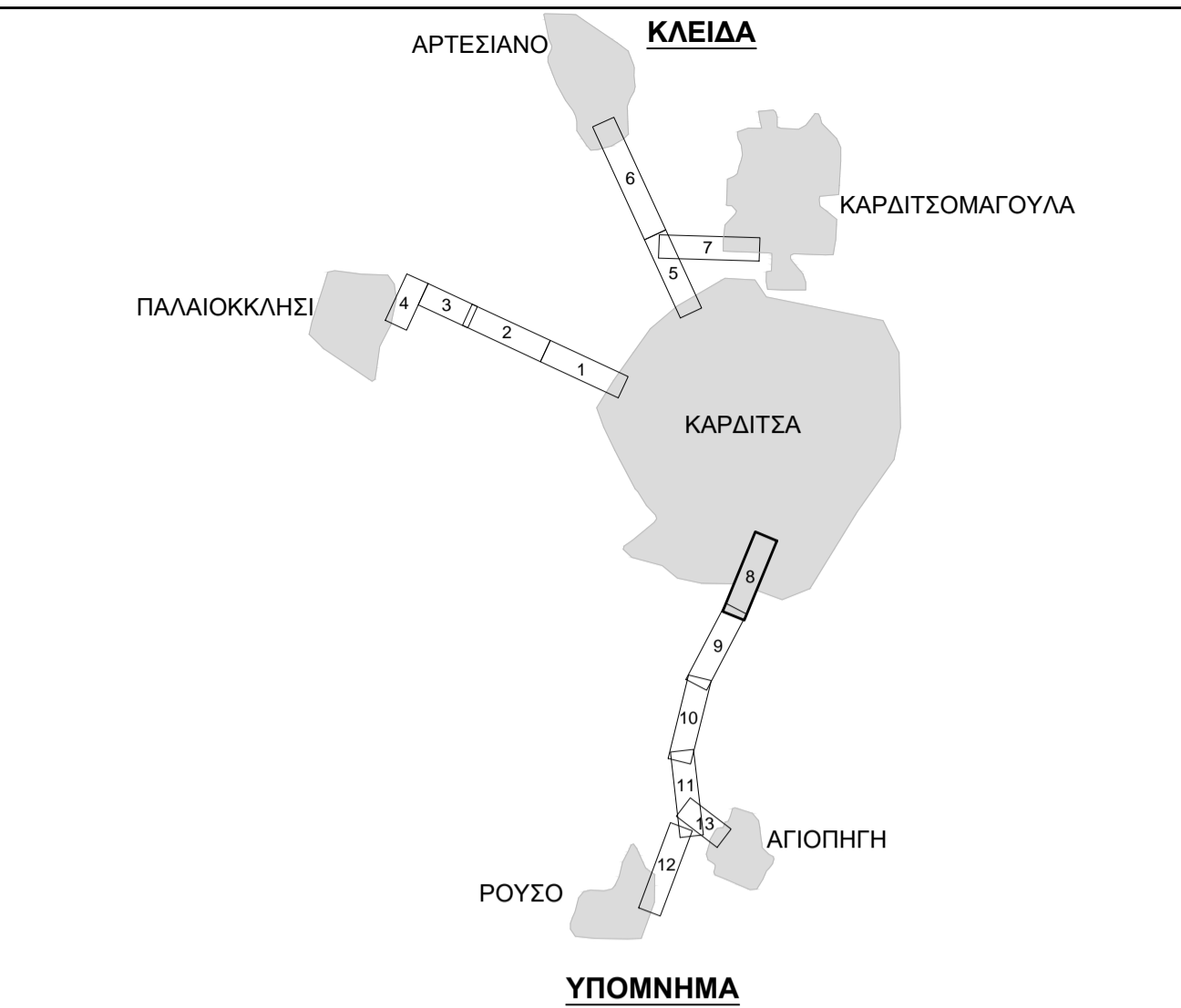

- ΟΡΙΖΟΝΤΙΟΓΡΑΦΙΑ**
- ΕΛΑΦΡΟΣ
 - ΚΥΡΙΟΣ ΑΓΩΓΟΣ ΕΣΩΤΕΡΙΚΟΥ ΔΙΚΤΥΟΥ ΚΑΡΔΙΤΣΑΣ - ΡΟΥΣΟΥ / ΧΙΛΟΜΕΤΡΙΚΗΣ
 - ΔΕΥΤΕΡΕΥΟΝ ΑΓΩΓΟΣ ΕΣΩΤΕΡΙΚΟΥ ΔΙΚΤΥΟΥ ΚΑΡΔΙΤΣΑΣ - ΡΟΥΣΟΥ
 - ΥΦΙΣΤΑΜΕΝΟΣ ΑΓΩΓΟΣ ΕΣΩΤΕΡΙΚΟΥ ΔΙΚΤΥΟΥ
 - ΠΡΟΤΕΙΝΟΜΕΝΟΣ ΑΓΩΓΟΣ ΕΣΩΤΕΡΙΚΟΥ ΔΙΚΤΥΟΥ

- ΜΗΚΟΤΟΜΗ**
- ΚΟΡΥΦΗ ΚΑΡΑΧΗΣ ΑΓΩΓΟΥ ΕΣΩΤΕΡΙΚΟΥ ΔΙΚΤΥΟΥ ΚΑΡΔΙΤΣΑΣ - ΡΟΥΣΟΥ
 - ΦΡΕΑΤΙΟ ΑΕΡΕΣΑΓΩΓΟΥ
 - ΣΥΝΔΕΣΗ ΑΓΩΓΟΥ
 - ΠΡΟΤΕΙΝΟΜΕΝΗ ΔΙΚΛΕΙΔΑ ΣΥΡΤΟΥ
 - ΣΗΜΕΙΟ ΠΥΡΟΣΒΕΣΗΣ
 - ΣΗΜΕΙΟ ΜΕΤΡΗΣΗΣ ΠΑΡΟΧΗΣ-ΠΙΕΣΗΣ
 - ΣΗΜΕΙΟ ΜΕΤΡΗΣΗΣ ΠΙΕΣΗΣ
 - ΒΑΛΒΙΔΑ ΑΝΤΙΠΙΣΤΡΩΦΗΣ
 - ΠΙΣΤΟΡΥΣΤΙΚΗ ΒΑΛΒΙΔΑ
 - ΒΑΛΒΙΔΑ ΠΕΡΙΟΡΙΣΜΟΥ ΠΑΡΟΧΗΣ

ΠΑΡΑΤΗΡΗΣΕΙΣ

- ΤΟ ΕΣΩΤΕΡΙΚΟ ΔΙΚΤΥΟ ΤΗΣ ΚΑΡΔΙΤΣΑΣ ΕΧΕΙ ΜΕΛΕΤΗΘΕΙ ΣΕ ΟΡΙΣΤΙΚΟ ΣΤΑΔΙΟ ΣΤΗ ΜΕΛΕΤΗ ΜΕ ΤΙΤΛΟ "ΟΡΙΣΤΙΚΗ ΜΕΛΕΤΗ ΕΣΩΤΕΡΙΚΟΥ ΔΙΚΤΥΟΥ ΚΑΡΔΙΤΣΑΣ", ΑΠΟΦ. ΕΓΚΡΙΣΗΣ Αρ.5 (7/1/2002), ΤΜΗΜΑΤΑ ΤΟΥ ΔΙΚΤΥΟΥ ΕΧΟΥΝ ΚΑΤΑΣΚΕΥΑΣΤΕΙ.

- ΤΟ ΣΥΣΤΗΜΑ ΣΥΝΤΕΤΑΓΜΕΝΟΝ ΕΙΝΑΙ ΣΕ ΕΓΣΤΑ '87

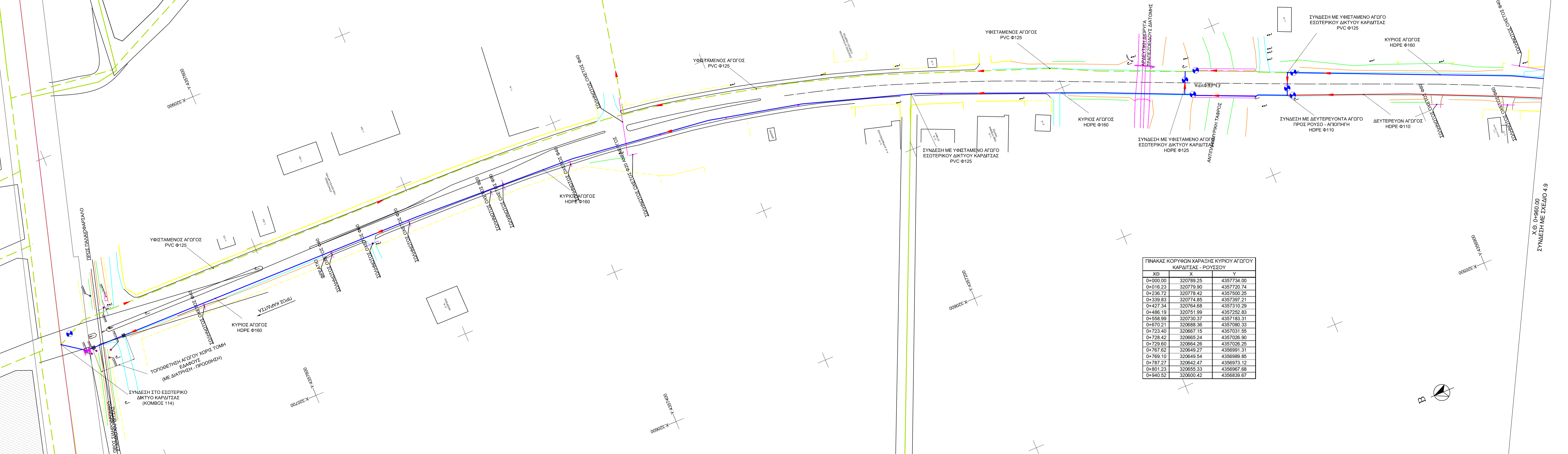

ΠΙΝΑΚΑΣ ΚΟΡΥΦΩΝ ΚΑΡΑΧΗΣ ΚΥΡΙΟΥ ΑΓΩΓΟΥ ΚΑΡΔΙΤΣΑΣ - ΡΟΥΣΟΥ

ΧΘ	X	Y
0+00.00	320769.25	4357734.00
0+16.23	320779.90	4357720.74
0+26.72	320778.42	4357500.25
0+39.83	320774.85	4357507.21
0+42.34	320764.68	4357310.29
0+48.19	320751.89	4357282.83
0+58.99	320750.37	4357183.31
0+70.21	320688.36	4357080.33
0+73.48	320687.15	4357031.56
0+78.42	320665.24	4357026.90
0+79.60	320664.26	4357026.25
0+77.62	320649.27	4356991.31
0+79.10	320649.54	4356989.85
0+77.77	320642.47	4356973.12
0+81.23	320655.33	4356967.68
0+80.52	320600.42	4356839.67

ΚΥΡΙΟΣ ΤΟΥ ΕΡΓΟΥ

ΔΗΜΟΣ ΚΑΡΔΙΤΣΑΣ
ΔΗΜΟΤΙΚΗ ΕΠΙΧΕΙΡΗΣΗ ΥΔΡΕΥΣΗΣ ΚΑΙ ΑΠΟΧΕΤΕΥΣΗΣ ΚΑΡΔΙΤΣΑΣ
(Δ.Ε.Υ.Α.Κ.)

ΟΝΟΜΑΣΙΑ ΕΡΓΟΥ

ΒΕΛΤΙΩΣΗ ΚΑΙ ΕΚΣΥΓΧΡΟΝΙΣΜΟΣ ΤΟΥ ΣΥΣΤΗΜΑΤΟΣ ΥΔΡΕΥΣΗΣ ΤΩΝ ΔΗΜΟΤΙΚΩΝ ΔΙΑΜΕΡΙΣΜΑΤΩΝ ΤΟΥ ΔΗΜΟΥ ΚΑΡΔΙΤΣΑΣ

ΣΤΑΔΙΟ ΜΕΛΕΤΗΣ

ΟΡΙΣΤΙΚΗ ΜΕΛΕΤΗ

ΤΙΤΛΟΣ ΣΧΕΔΙΟΥ

ΚΑΤΑ ΜΗΚΟΣ ΤΟΜΗ / ΟΡΙΖΟΝΤΙΟΓΡΑΦΙΑ ΑΓΩΓΟΥ ΚΑΡΔΙΤΣΑΣ - ΡΟΥΣΟΥ ΑΠΟ ΧΘ 0+000 - ΕΩΣ ΧΘ 0+960

ΑΝΑΔΟΧΟΣ ΜΕΛΕΤΗΣ		ΑΡΙΘΜΟΣ ΣΧΕΔΙΟΥ	4.8
<ul style="list-style-type: none"> ΥΔΡΟΕΥΦΥΙΑΝΤΙΚΗ Α. Σ. ΛΑΖΑΡΙΔΗΣ & ΣΙΑ Ε.Ε. ΤΖΑΚΟΣ ΑΓΙΟΣΤΑΘΟΣ ΤΟΥ ΝΙΚΟΛΑΟΥ Α.Μ.18549 - ΚΑΤ.16Α 		ΤΡΟΠΟΠΟΙΗΣΗ	-
ΣΥΝΤΑΞΗ	<p>ΕΥΡΩΔΑΣ 3, ΑΘΗΝΑ, 11525 ΤΗΛ: 210805545, 210805741 FAX: 2108055495 URL: http://www.hydroex.gr E-MAIL: info@hydroex.gr</p>	ΚΩΔΙΚΑΣ	1:1.000 / 100
		ΗΜΕΡΟΜΗΝΙΑ	ΜΑΡΤΙΟΣ 2010
		ΓΙΑ ΤΟ ΜΕΛΕΤΗΤΗ	
		Α. ΛΑΖΑΡΙΔΗΣ	
ΔΙΕΥΘΥΝΟΥΣΑ ΥΠΗΡΕΣΙΑ	ΟΝΟΜΑ	ΥΠΟΓΡΑΦΗ	ΗΜΕΡΟΜΗΝΙΑ
ΕΓΚΡΙΤΙΚΗ ΑΠΟΦΑΣΗ			

ΠΑΡΑΤΗΡΗΣΗ

- ΤΑ ΥΔΡΑΥΛΙΚΑ ΣΤΟΙΧΕΙΑ ΠΟΥ ΠΑΡΟΥΣΙΑΖΟΝΤΑΙ ΣΤΗ ΜΗΚΟΤΟΜΗ ΑΝΤΙΣΤΟΙΧΟΥΝ ΣΤΟΝ ΚΥΡΙΟ ΑΓΩΓΟ ΣΤΙΣ 7.00.

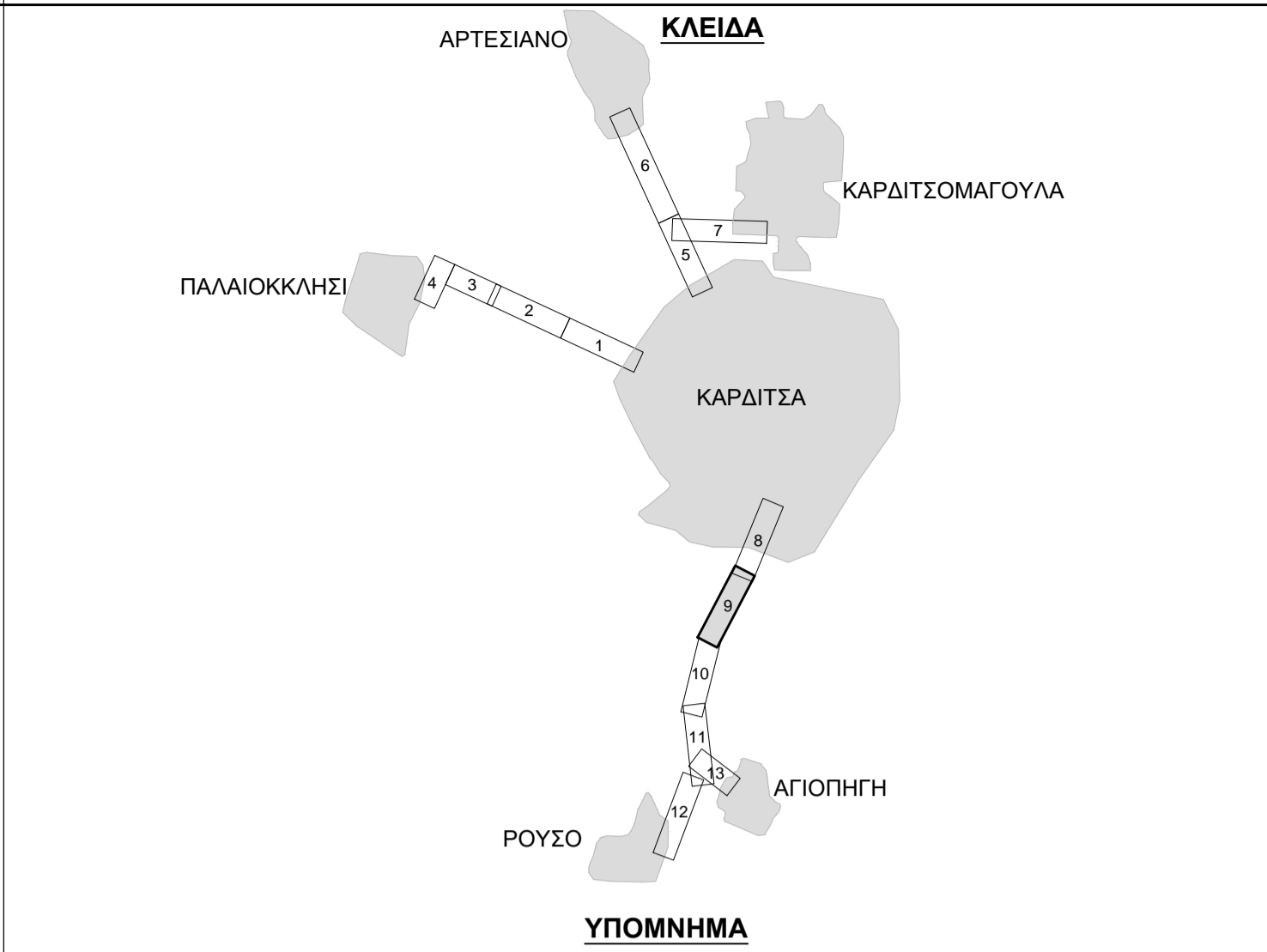
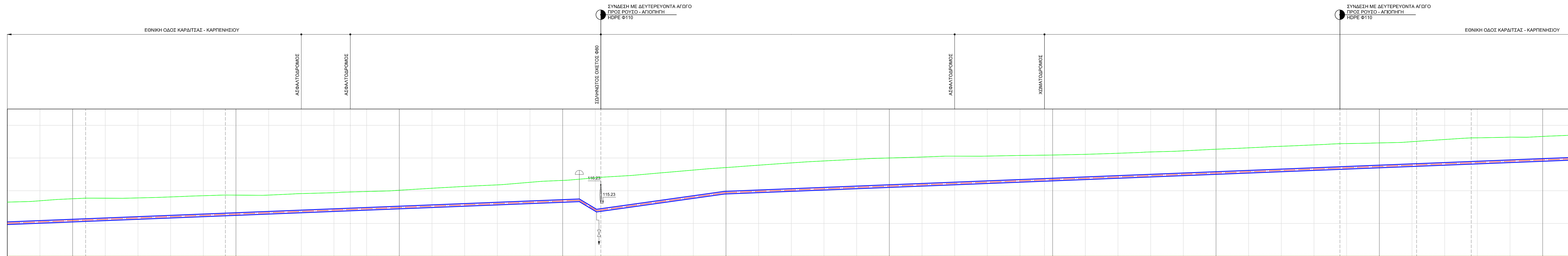

ΟΡΙΖΟΝΤΙΟΓΡΑΦΙΑ
 - ΕΛΑΦΡΟΣ
 - ΚΥΡΙΟΣ ΑΓΩΓΟΣ ΕΣΩΤΕΡΙΚΟΥ ΔΙΚΤΥΟΥ ΚΑΡΔΙΤΣΑΣ - ΡΟΥΣΟΥ / ΧΙΛΟΜΕΤΡΙΣΗ
 - ΔΕΥΤΕΡΕΥΟΝ ΑΓΩΓΟΣ ΕΣΩΤΕΡΙΚΟΥ ΔΙΚΤΥΟΥ ΚΑΡΔΙΤΣΑΣ - ΡΟΥΣΟΥ
 - ΥΦΙΣΤΑΜΕΝΟΣ ΑΓΩΓΟΣ ΕΣΩΤΕΡΙΚΟΥ ΔΙΚΤΥΟΥ
 - ΠΡΟΤΕΙΝΟΜΕΝΟΣ ΑΓΩΓΟΣ ΕΣΩΤΕΡΙΚΟΥ ΔΙΚΤΥΟΥ

ΜΗΚΟΤΟΜΗ
 - ΚΟΡΥΦΗ ΚΑΡΑΣΗΣ ΑΓΩΓΟΥ ΕΣΩΤΕΡΙΚΟΥ ΔΙΚΤΥΟΥ ΚΑΡΔΙΤΣΑΣ - ΡΟΥΣΟΥ
 - ΦΡΕΑΤΙΟ ΑΕΡΕΣΑΓΩΓΟΥ
 - ΣΥΝΔΕΣΗ ΑΓΩΓΟΥ
 - ΠΡΟΤΕΙΝΟΜΕΝΗ ΔΙΚΛΕΙΔΑ ΣΥΡΤΟΥ
 - ΣΗΜΕΙΟ ΠΥΡΟΣΒΕΣΗΣ
 - ΣΗΜΕΙΟ ΜΕΤΡΗΣΗΣ ΠΑΡΟΧΗΣ-ΠΙΕΣΗΣ
 - ΣΗΜΕΙΟ ΜΕΤΡΗΣΗΣ ΠΙΕΣΗΣ
 - ΒΑΛΒΙΔΑ ΑΝΤΙΠΙΣΤΡΟΦΗΣ
 - ΠΙΕΣΟΡΑΥΣΤΙΚΗ ΒΑΛΒΙΔΑ
 - ΒΑΛΒΙΔΑ ΠΕΡΙΟΡΙΣΜΟΥ ΠΑΡΟΧΗΣ

ΠΑΡΑΤΗΡΗΣΕΙΣ
 - ΤΟ ΕΣΩΤΕΡΙΚΟ ΔΙΚΤΥΟ ΤΗΣ ΚΑΡΔΙΤΣΑΣ ΕΧΕΙ ΜΕΛΕΤΗΘΕΙ ΣΕ ΟΡΙΣΤΙΚΟ ΣΤΑΔΙΟ ΣΤΗ ΜΕΛΕΤΗ ΜΕ ΤΙΤΛΟ "ΟΡΙΣΤΙΚΗ ΜΕΛΕΤΗ ΕΣΩΤΕΡΙΚΟΥ ΔΙΚΤΥΟΥ ΚΑΡΔΙΤΣΑΣ", ΑΠΟΦ. ΕΓΚΡΙΣΗΣ Αρ.5 (7/1/2002), ΤΜΗΜΑΤΑ ΤΟΥ ΔΙΚΤΥΟΥ ΕΧΟΥΝ ΚΑΤΑΣΚΕΥΑΣΤΕΙ.
 - ΤΟ ΣΥΣΤΗΜΑ ΣΥΝΤΕΤΑΓΜΕΝΟΝ ΕΙΝΑΙ ΣΕ ΕΓΣΤΑ '87

D=160 - HDPE - L=3591.87 (m)
 D=110 - HDPE
 3,84
 0,23
 0,62
 137,64

D=160 - HDPE - L=3591.87 (m)
 D=110 - HDPE
 3,65
 0,23
 0,63

D=160 - HDPE - L=3591.87 (m)
 D=110 - HDPE
 3,66
 0,23
 0,63
 148,31

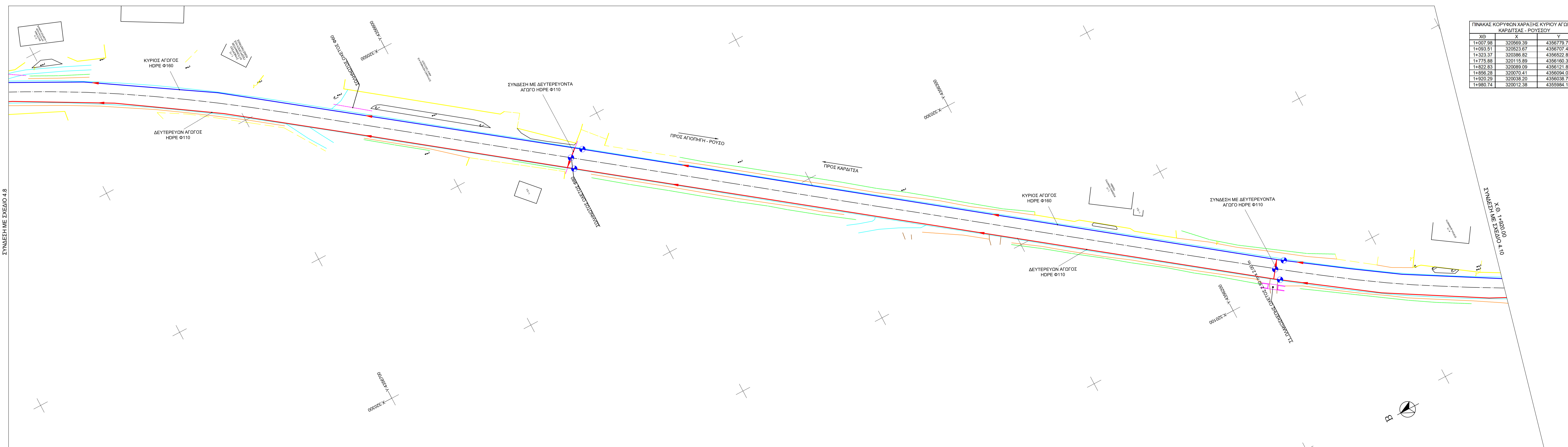

ΚΥΡΙΟΣ ΤΟΥ ΕΡΓΟΥ

ΔΗΜΟΣ ΚΑΡΔΙΤΣΑΣ
ΔΗΜΟΤΙΚΗ ΕΠΙΧΕΙΡΗΣΗ ΥΔΡΕΥΣΗΣ ΚΑΙ ΑΠΟΧΕΤΕΥΣΗΣ ΚΑΡΔΙΤΣΑΣ
(Δ.Ε.Υ.Α.Κ.)

ΟΝΟΜΑΣΙΑ ΕΡΓΟΥ

ΒΕΛΤΙΩΣΗ ΚΑΙ ΕΚΣΥΓΧΡΟΝΙΣΜΟΣ ΤΟΥ ΣΥΣΤΗΜΑΤΟΣ ΥΔΡΕΥΣΗΣ ΤΩΝ ΔΗΜΟΤΙΚΩΝ ΔΙΑΜΕΡΙΣΜΑΤΩΝ ΤΟΥ ΔΗΜΟΥ ΚΑΡΔΙΤΣΑΣ

ΣΤΑΔΙΟ ΜΕΛΕΤΗΣ

ΟΡΙΣΤΙΚΗ ΜΕΛΕΤΗ

ΤΙΤΛΟΣ ΣΧΕΔΙΟΥ

ΚΑΤΑ ΜΗΚΟΣ ΤΟΜΗ / ΟΡΙΖΟΝΤΙΟΓΡΑΦΙΑ ΑΓΩΓΟΥ ΚΑΡΔΙΤΣΑΣ - ΡΟΥΣΟΥ ΑΠΟ ΧΩ 0+960 - ΕΩΣ ΧΩ 1+920

ΑΝΑΔΟΧΟΣ ΜΕΛΕΤΗΣ	ΑΡΙΘΜΟΣ ΣΧΕΔΙΟΥ	4.9
• ΥΔΡΟΣΥΓΓΡΑΜΜΑΤΙΚΗ Α.Σ. ΛΑΖΑΡΙΔΗΣ & ΣΙΑ Ε.Ε.	ΤΡΟΠΟΠΟΙΗΣΗ	-
• ΤΖΑΚΟΣ ΑΠΟΣΤΟΛΟΣ ΤΟΥ ΝΙΚΟΛΑΟΥ Α.Μ. 18649 - ΚΑΤ.16Α	ΚΟΛΛΑΚΑ	1:1.000 / 100
ΣΥΝΤΑΞΗ	ΗΜΕΡΟΜΗΝΙΑ	ΜΑΡΤΙΟΣ 2010
ΕΥΡΩΔΑΣ 3, ΑΘΗΝΑ, 11525 ΤΗΛ. 2103065450, 2103063141 FAX 2103055495 URL: http://www.hydrosy.gr E-MAIL: info@hydrosy.gr	ΓΙΑ ΤΟ ΜΕΛΕΤΗΤΗ	
	Α. ΛΑΖΑΡΙΔΗΣ	
ΔΙΕΥΘΥΝΟΥΣΑ ΥΠΗΡΕΣΙΑ	ΟΝΟΜΑ	ΥΠΟΓΡΑΦΗ
		ΗΜΕΡΟΜΗΝΙΑ

ΕΓΚΡΙΤΙΚΗ ΑΠΟΦΑΣΗ

ΠΑΡΑΤΗΡΗΣΗ
- ΤΑ ΥΔΡΑΥΛΙΚΑ ΣΤΟΙΧΕΙΑ ΠΟΥ ΠΑΡΟΥΣΙΑΖΟΝΤΑΙ ΣΤΗ ΜΗΚΤΟΜΗ ΑΝΤΙΣΤΟΙΧΟΥΝ ΣΤΟΝ ΚΥΡΙΟ ΑΓΩΓΟ ΣΤΙΣ 7.00.

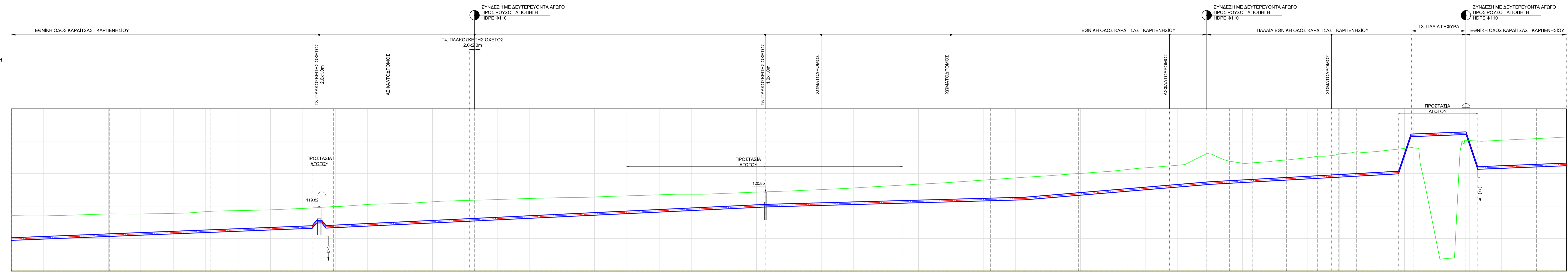

ΧΩ	X	Y
1+920.29	320038.20	4356038.76
1+980.74	320012.38	4355994.10
2+042.78	319990.45	4355928.07
2+118.86	319967.59	4355853.50
2+206.03	319944.21	4355769.32
2+254.91	319928.31	4355662.85
2+278.78	319844.37	4355410.40
2+416.61	319839.00	4355373.96
2+444.46	319837.81	4355345.14
2+657.95	319824.38	4355343.82
2+660.00	319822.34	4355343.82
2+672.00	319816.17	4355333.33
2+698.03	319812.81	4355318.82
2+707.25	319808.30	4355298.99
2+726.23	319803.85	4355290.55
2+729.43	319804.38	4355291.36
2+750.49	319808.05	4355296.93
2+788.38	319832.24	4355323.83
2+817.91	319857.33	4355321.07
2+861.50	319871.12	4355369.72

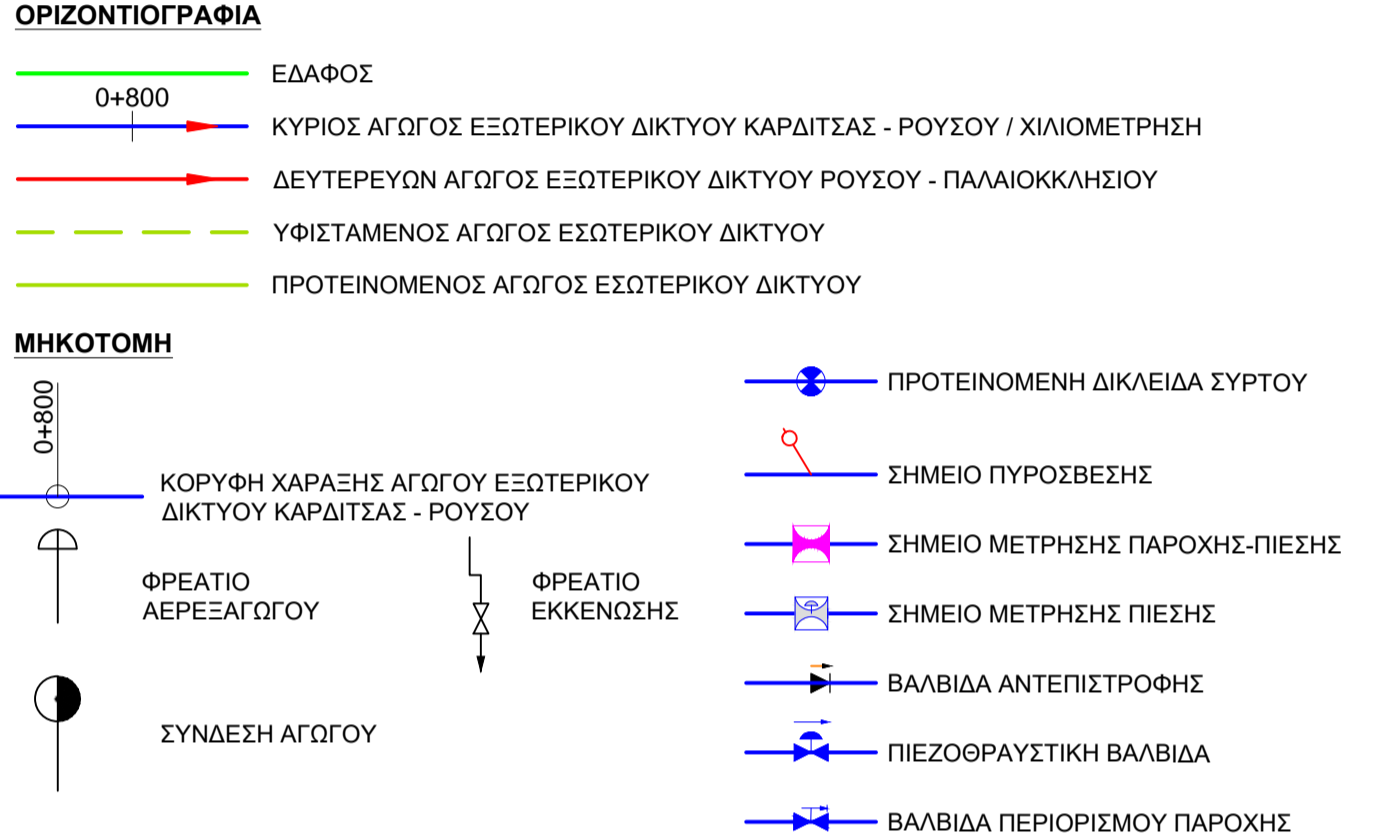
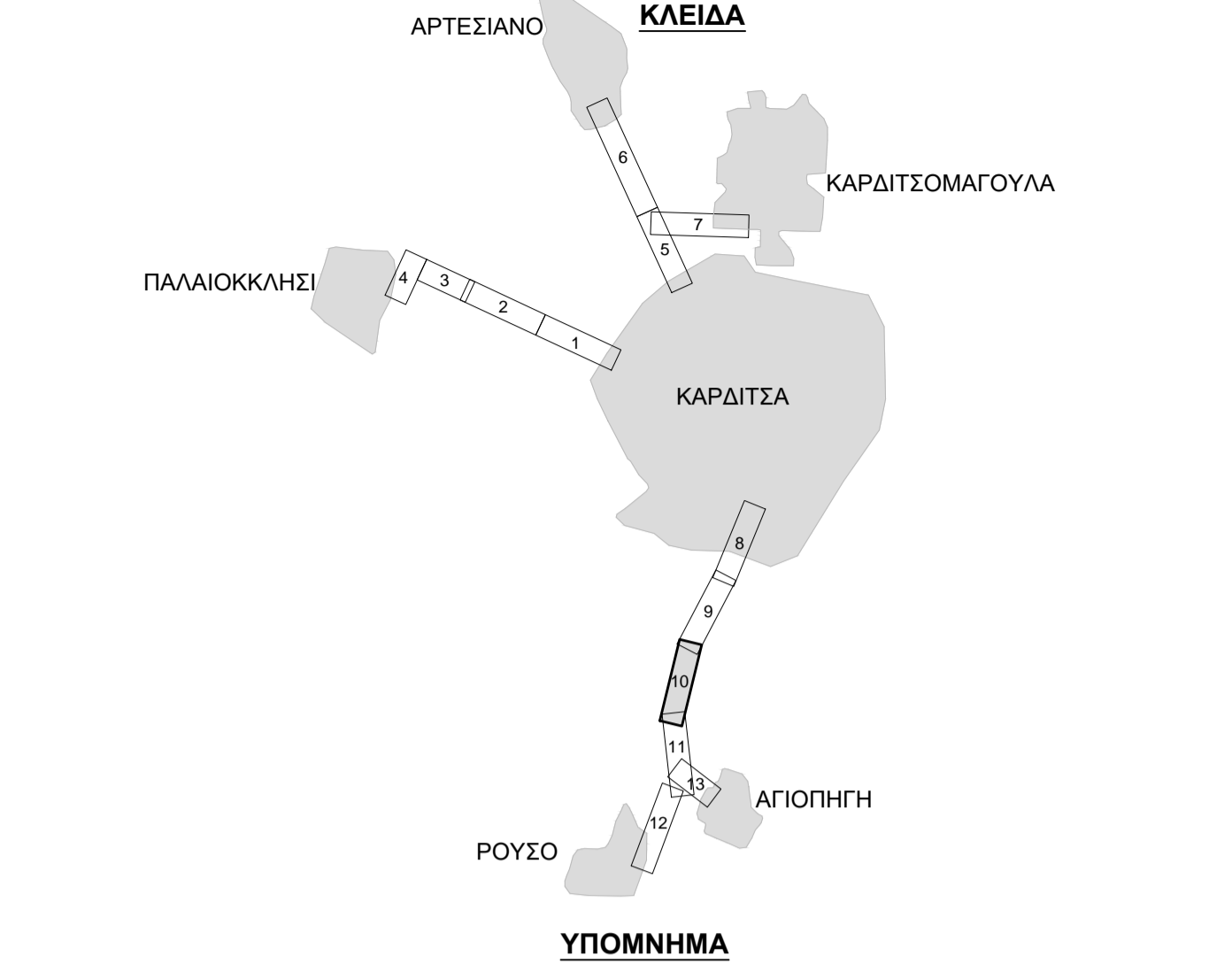

ΠΑΡΑΤΗΡΗΣΕΙΣ
- ΤΟ ΕΣΩΤΕΡΙΚΟ ΔΙΚΤΥΟ ΤΗΣ ΚΑΡΑΪΤΣΑΣ ΕΧΕΙ ΜΕΛΕΤΗΘΕΙ ΣΕ ΟΡΙΣΤΙΚΟ ΣΤΑΔΙΟ ΣΤΗ ΜΕΛΕΤΗ ΜΕ ΤΙΤΛΟ "ΟΡΙΣΤΙΚΗ ΜΕΛΕΤΗ ΕΣΩΤΕΡΙΚΟΥ ΔΙΚΤΥΟΥ ΚΑΡΑΪΤΣΑΣ", ΑΠΟΦ. ΕΓΚΡΙΣΗΣ Αρ 5 (7/1/2002). ΤΜΗΜΑΤΑ ΤΟΥ ΔΙΚΤΥΟΥ ΕΧΟΥΝ ΚΑΤΑΣΚΕΥΑΣΤΕΙ.
- ΤΟ ΣΥΣΤΗΜΑ ΣΥΝΤΕΤΑΓΜΕΝΟΝ ΕΙΝΑΙ ΣΕ ΕΓΣΑ '87

ΚΥΡΙΟΣ ΤΟΥ ΕΡΓΟΥ
ΔΗΜΟΣ ΚΑΡΑΪΤΣΑΣ
ΔΗΜΟΤΙΚΗ ΕΠΙΧΕΙΡΗΣΗ ΥΔΡΕΥΣΗΣ ΚΑΙ ΑΠΟΧΕΤΕΥΣΗΣ ΚΑΡΑΪΤΣΑΣ (Δ.Ε.Υ.Α.Κ.)

ΟΝΟΜΑΣΙΑ ΕΡΓΟΥ
ΒΕΛΤΙΩΣΗ ΚΑΙ ΕΚΣΥΓΧΡΟΝΙΣΜΟΣ ΤΟΥ ΣΥΣΤΗΜΑΤΟΣ ΥΔΡΕΥΣΗΣ ΤΩΝ ΔΗΜΟΤΙΚΩΝ ΔΙΑΜΕΡΙΣΜΑΤΩΝ ΤΟΥ ΔΗΜΟΥ ΚΑΡΑΪΤΣΑΣ

ΣΤΑΔΙΟ ΜΕΛΕΤΗΣ
ΟΡΙΣΤΙΚΗ ΜΕΛΕΤΗ

ΤΙΤΛΟΣ ΣΧΕΔΙΟΥ
ΚΑΤΑ ΜΗΚΟΣ ΤΟΜΗ / ΟΡΙΖΟΝΤΙΟΓΡΑΦΙΑ ΑΓΩΓΟΥ ΚΑΡΑΪΤΣΑΣ - ΡΟΥΣΟΥ ΑΠΟ ΧΘ 1+920 - ΕΩΣ ΧΘ 2+880

ΑΝΑΔΟΧΟΣ ΜΕΛΕΤΗΣ • ΥΔΡΟΣΥΓΓΡΑΜΜΙΚΗ Α. Σ. ΛΑΖΑΡΙΔΗΣ & ΣΙΑ Ε.Ε. • ΤΖΑΚΟΣ ΑΠΟΣΤΟΛΟΣ ΤΟΥ ΝΙΚΟΛΑΟΥ Α.Μ.18549 - ΚΑΤ.16Α	ΑΡΙΘΜΟΣ ΣΧΕΔΙΟΥ ΤΡΟΠΟΠΟΙΗΣΗ	4.10 -
ΣΥΝΤΑΞΗ ΥΔΡΟΣΥΓΓΡΑΜΜΙΚΗ ΕΥΡΩΣΤΑΣ 3, ΑΘΗΝΑ, 15125 ΤΗΛ. 2103605451, 2103605411 FAX 2103055495 URL: http://www.hydraex.gr E-MAIL: info@hydraex.gr	ΚΑΜΑΚΑ ΗΜΕΡΟΜΗΝΙΑ	1:1.000 / 100 ΜΑΡΤΙΟΣ 2010
ΔΙΕΥΘΥΝΟΥΣΑ ΥΠΗΡΕΣΙΑ	ΟΝΟΜΑΤΟΣ	ΥΠΟΓΡΑΦΗ
		ΗΜΕΡΟΜΗΝΙΑ
ΕΓΚΡΙΤΙΚΗ ΑΠΟΦΑΣΗ		

ΠΑΡΑΤΗΡΗΣΗ

- ΤΑ ΥΑΡΑΓΜΑ ΣΤΟΙΧΕΙΑ ΠΟΥ ΠΑΡΟΥΣΙΑΖΟΝΤΑΙ ΣΤΗ ΜΗΚΟΤΟΜΗ ΑΝΤΙΣΤΟΙΧΟΥΝ ΣΤΟΝ ΚΥΡΙΟ ΑΓΩΓΟ ΣΤΙΣ 7.00.

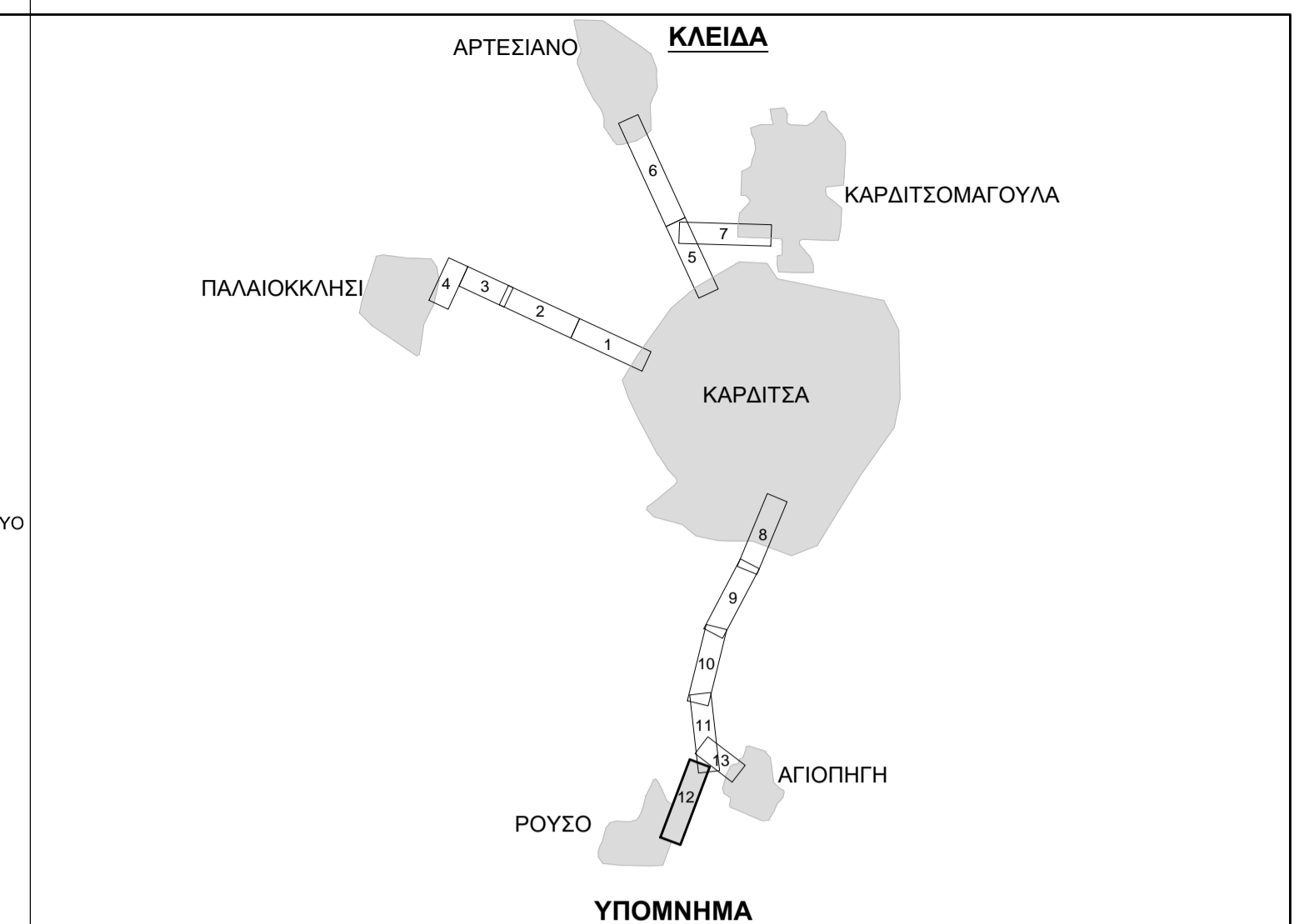
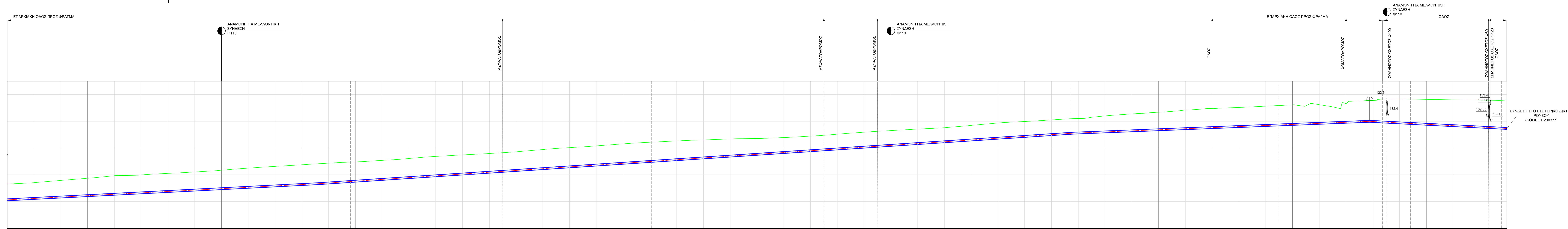

- ΟΡΙΖΟΝΤΙΟΓΡΑΦΙΑ**
- 0+000 ΕΔΑΦΟΣ
 - ΚΥΡΙΟΣ ΑΓΩΓΟΣ ΕΣΩΤΕΡΙΚΟΥ ΔΙΚΤΥΟΥ ΔΙΑΣΤΑΥΡΩΣΗ - ΡΟΥΣΣΟΥ / ΧΙΛΙΟΜΕΤΡΗΣΗ
 - ΔΕΥΤΕΡΕΥΟΝ ΑΓΩΓΟΣ ΕΣΩΤΕΡΙΚΟΥ ΔΙΚΤΥΟΥ ΔΙΑΣΤΑΥΡΩΣΗ - ΡΟΥΣΣΟΥ
 - ΥΦΙΣΤΑΜΕΝΟΣ ΑΓΩΓΟΣ ΕΣΩΤΕΡΙΚΟΥ ΔΙΚΤΥΟΥ
 - ΠΡΟΤΕΙΝΟΜΕΝΟΣ ΑΓΩΓΟΣ ΕΣΩΤΕΡΙΚΟΥ ΔΙΚΤΥΟΥ
- ΜΗΚΟΤΟΜΗ**
- ΚΟΡΥΦΗ ΧΑΡΑΞΗΣ ΑΓΩΓΟΥ ΕΣΩΤΕΡΙΚΟΥ ΔΙΚΤΥΟΥ ΔΙΑΣΤΑΥΡΩΣΗ - ΡΟΥΣΣΟΥ
 - ΦΡΕΑΤΙΟ ΑΕΡΕΣΑΓΩΓΟΥ
 - ΣΥΝΔΕΣΗ ΑΓΩΓΟΥ
 - ΠΡΟΤΕΙΝΟΜΕΝΗ ΔΙΚΛΕΙΔΑ ΣΥΡΤΟΥ
 - ΣΗΜΕΙΟ ΠΥΡΟΣΒΕΣΗΣ
 - ΣΗΜΕΙΟ ΜΕΤΡΗΣΗΣ ΠΑΡΟΧΗΣ-ΠΙΕΣΗΣ
 - ΣΗΜΕΙΟ ΜΕΤΡΗΣΗΣ ΠΙΕΣΗΣ
 - ΒΑΛΒΙΔΑ ΑΝΤΙΠΙΣΤΡΟΦΗΣ
 - ΠΙΕΖΟΒΡΑΥΣΤΙΚΗ ΒΑΛΒΙΔΑ
 - ΒΑΛΒΙΔΑ ΠΕΡΙΟΡΙΣΜΟΥ ΠΑΡΟΧΗΣ

ΠΑΡΑΤΗΡΗΣΕΙΣ

- ΤΟ ΕΣΩΤΕΡΙΚΟ ΔΙΚΤΥΟ ΤΗΣ ΚΑΡΑΪΤΣΑΣ ΕΧΕΙ ΜΕΛΕΤΗΘΕΙ ΣΕ ΟΡΙΣΤΙΚΟ ΣΤΑΔΙΟ ΣΤΗ ΜΕΛΕΤΗ ΜΕ ΤΙΤΛΟ "ΟΡΙΣΤΙΚΗ ΜΕΛΕΤΗ ΕΣΩΤΕΡΙΚΟΥ ΔΙΚΤΥΟΥ ΚΑΡΑΪΤΣΑΣ", ΑΠΟΦ. ΕΓΚΡΙΣΗΣ Αρ.5 (7/1/2002).
- ΤΗΜΑΤΑ ΤΟΥ ΔΙΚΤΥΟΥ ΕΚΟΥΝ ΚΑΤΑΣΧΕΥΑΣΤΕΙ
- ΤΟ ΣΥΣΤΗΜΑ ΣΥΝΤΕΤΑΓΜΕΝΟΝ ΕΙΝΑΙ ΣΕ ΕΓΧΑ '87

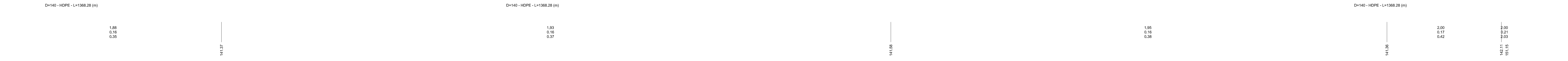

ΠΙΝΑΚΑΣ ΚΟΡΥΦΩΝ ΧΑΡΑΞΗΣ ΚΥΡΙΟΥ ΑΓΩΓΟΥ ΚΑΡΑΪΤΣΑΣ - ΡΟΥΣΣΟΥ

ΧΘ	X	Y
3+591.87	319933.22	4354460.73
4+096.38	319738.78	4353997.34
4+521.08	319582.45	4353776.00
4+633.91	319573.82	4353482.64
4+887.28	319492.82	4353263.85
4+888.11	319471.81	4353264.87
4+956.03	319404.23	4353271.83
4+960.15	319401.19	4353268.85

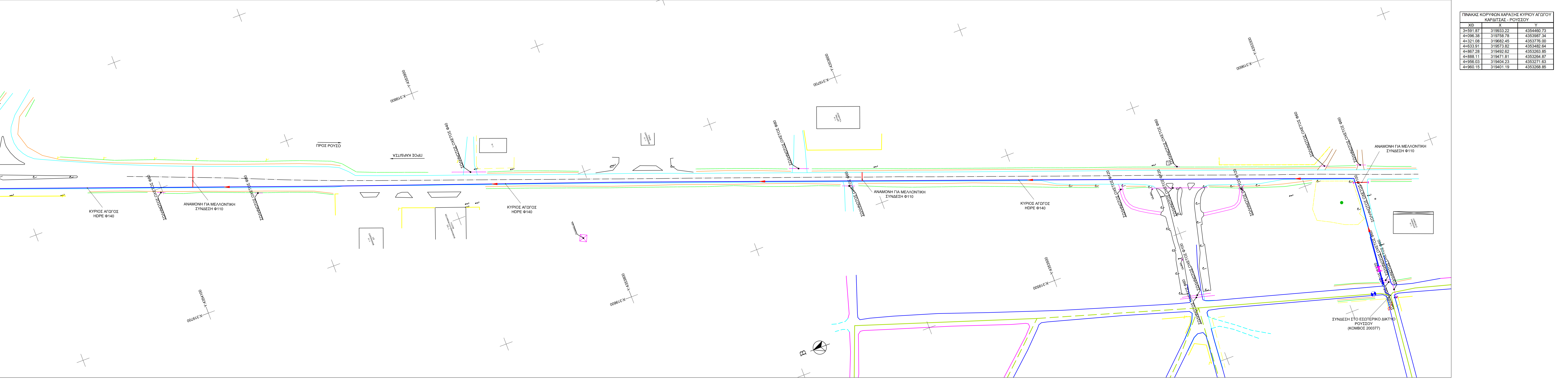

ΚΥΡΙΟΣ ΤΟΥ ΕΡΓΟΥ		ΑΡΙΘΜΟΣ ΣΧΕΔΙΟΥ		4.12
ΔΗΜΟΣ ΚΑΡΑΪΤΣΑΣ ΔΗΜΟΤΙΚΗ ΕΠΙΧΕΙΡΗΣΗ ΥΔΡΕΥΣΗΣ ΚΑΙ ΑΠΟΧΕΤΕΥΣΗΣ ΚΑΡΑΪΤΣΑΣ (Δ.Ε.Υ.Α.Κ.)		ΤΡΟΠΟΠΟΙΗΣΗ		
ΟΝΟΜΑΣΙΑ ΕΡΓΟΥ		ΚΑΙΜΑΚΑ	1:1.000 / 100	
ΒΕΛΤΙΩΣΗ ΚΑΙ ΕΚΣΥΓΧΡΟΝΙΣΜΟΣ ΤΟΥ ΣΥΣΤΗΜΑΤΟΣ ΥΔΡΕΥΣΗΣ ΤΩΝ ΔΗΜΟΤΙΚΩΝ ΔΙΑΜΕΡΙΣΜΑΤΩΝ ΤΟΥ ΔΗΜΟΥ ΚΑΡΑΪΤΣΑΣ		ΗΜΕΡΟΜΗΝΙΑ	ΜΑΡΤΙΟΣ 2010	
ΣΤΑΔΙΟ ΜΕΛΕΤΗΣ		ΓΙΑ ΤΟ ΜΕΛΕΤΗΤΗ		
ΟΡΙΣΤΙΚΗ ΜΕΛΕΤΗ		Α. ΛΑΖΑΡΙΔΗΣ		
ΤΙΤΛΟΣ ΣΧΕΔΙΟΥ		ΔΙΕΥΘΥΝΟΥΣΑ ΥΠΗΡΕΣΙΑ		
ΚΑΤΑ ΜΗΚΟΣ ΤΟΜΗ / ΟΡΙΖΟΝΤΙΟΓΡΑΦΙΑ ΑΓΩΓΟΥ ΚΑΡΑΪΤΣΑΣ - ΡΟΥΣΣΟΥ ΑΠΟ ΧΘ 3+840 - ΕΩΣ ΧΘ 4+960.15		ΟΝΟΜΑ	ΥΠΟΓΡΑΦΗ	ΗΜΕΡΟΜΗΝΙΑ
ΑΝΑΔΟΧΗ ΜΕΛΕΤΗΣ				
<ul style="list-style-type: none"> ΥΔΡΟΕΥΓΥΙΑΝΤΙΚΗ Α. Σ. ΛΑΖΑΡΙΔΗΣ & ΣΙΑ Ε.Ε. ΤΖΑΚΟΣ ΑΠΟΣΤΟΛΟΣ ΤΟΥ ΝΙΚΟΛΑΟΥ Α.Μ.18549 - ΚΑΤ.16Α 				
ΣΥΝΤΑΞΗ				
ΕΥΒΟΥΛΑΣ 3, ΑΘΗΝΑ, 15125 ΤΗΛ: 2108664543, 2108663741 FAX: 2108665495 URL: http://www.hydrosy.gr E-MAIL: info@hydrosy.gr				
ΔΙΕΥΘΥΝΟΥΣΑ ΥΠΗΡΕΣΙΑ				
ΕΓΚΡΙΤΙΚΗ ΑΓΟΡΑΖΗ				

ΠΑΡΑΤΗΡΗΣΗ

ΤΑ ΥΔΡΑΥΛΙΚΑ ΣΤΟΙΧΕΙΑ ΠΟΥ ΠΑΡΟΥΣΙΑΖΟΝΤΑΙ ΣΤΗ ΜΗΚΟΤΟΜΗ ΑΝΤΙΣΤΟΙΧΩΝ ΣΤΟΝ ΚΥΡΙΟ ΑΓΩΓΟ ΣΤΙΣ 7.00.

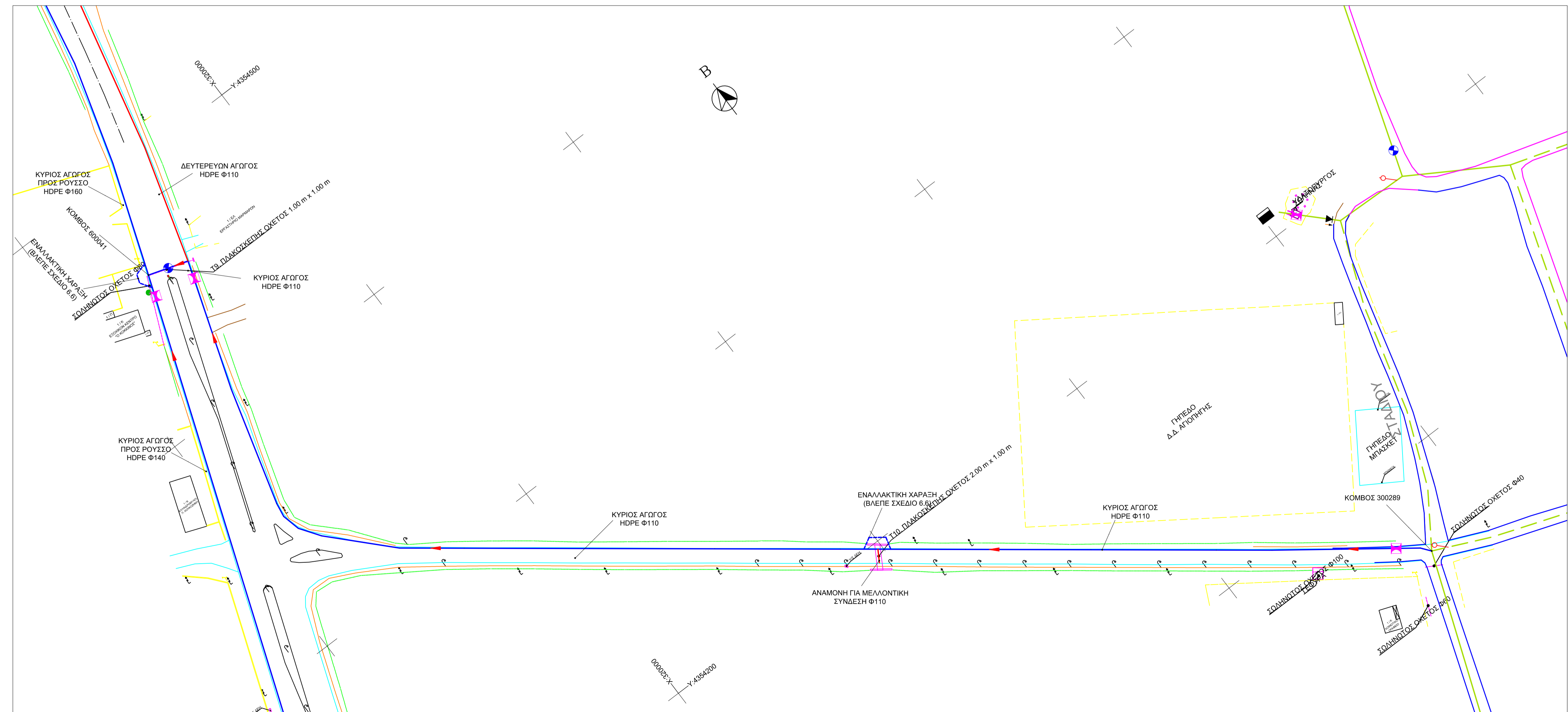
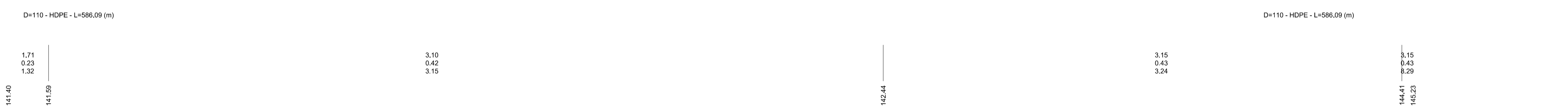
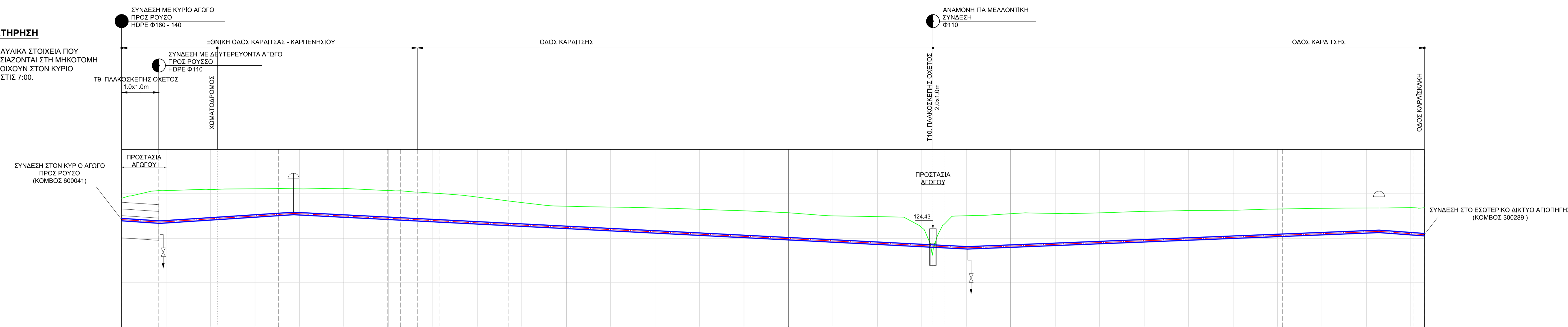

ΠΙΝΑΚΑΣ ΚΟΡΥΦΩΝ ΧΑΡΔΗΣ ΚΥΡΙΟΥ ΑΓΩΓΟΥ ΔΙΑΣΤΑΥΡΩΣΗΣ - ΑΓΙΟΠΗΓΗΣ

ΧΘ	Χ	Υ
0+000.00	31993.22	4354460.73
0+016.71	319947.13	4354455.63
0+070.62	319931.83	4354454.57
0+119.71	319918.58	4354357.30
0+125.51	319917.87	4354351.57
0+133.00	319919.42	4354344.20
0+142.77	319924.99	4354336.26
0+174.18	319946.66	4354313.54
0+522.20	320222.75	4354101.64
0+581.35	320270.29	4354096.37
0+586.09	320273.20	4354092.69

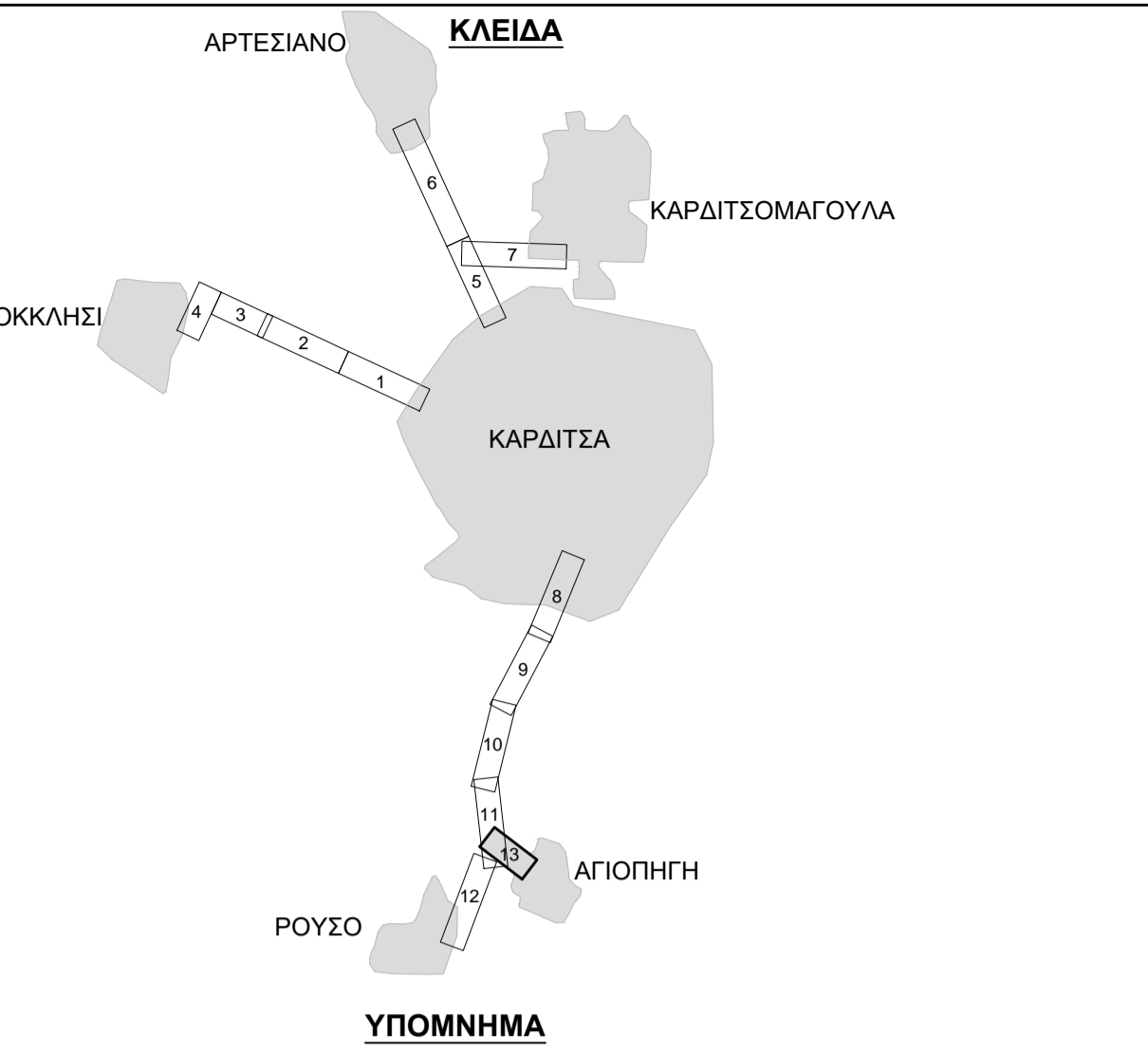

- ΟΡΙΖΟΝΤΙΟΓΡΑΦΙΑ**
- 0+800 — ΕΔΑΦΟΣ
 - ΚΥΡΙΟΣ ΑΓΩΓΟΣ ΕΣΩΤΕΡΙΚΟΥ ΔΙΚΤΥΟΥ ΔΙΑΣΤΑΥΡΩΣΗΣ - ΑΓΙΟΠΗΓΗΣ / ΧΛΙΟΜΕΤΡΗΣΗ
 - ΔΕΥΤΕΡΕΥΩΝ ΑΓΩΓΟΣ ΕΣΩΤΕΡΙΚΟΥ ΔΙΚΤΥΟΥ ΔΙΑΣΤΑΥΡΩΣΗΣ - ΑΓΙΟΠΗΓΗΣ
 - ΥΦΙΣΤΑΜΕΝΟΣ ΑΓΩΓΟΣ ΕΣΩΤΕΡΙΚΟΥ ΔΙΚΤΥΟΥ
 - ΠΡΟΤΕΙΝΟΜΕΝΟΣ ΑΓΩΓΟΣ ΕΣΩΤΕΡΙΚΟΥ ΔΙΚΤΥΟΥ
- ΜΗΚΟΤΟΜΗ**
- ΚΟΡΥΦΗ ΧΑΡΔΗΣ ΑΓΩΓΟΥ ΕΣΩΤΕΡΙΚΟΥ ΔΙΚΤΥΟΥ ΔΙΑΣΤΑΥΡΩΣΗΣ - ΑΓΙΟΠΗΓΗΣ
 - ΦΡΕΑΤΙΟ ΑΕΡΟΣΑΓΩΓΟΥ
 - ΣΥΝΔΕΣΗ ΑΓΩΓΟΥ
 - ΠΡΟΤΕΙΝΟΜΕΝΗ ΔΙΚΛΩΔΑ ΣΥΡΤΟΥ
 - ΣΗΜΕΙΟ ΠΥΡΟΣΒΕΣΗΣ
 - ΣΗΜΕΙΟ ΜΕΤΡΗΣΗΣ ΠΑΡΟΧΗΣ-ΠΙΕΣΗΣ
 - ΣΗΜΕΙΟ ΜΕΤΡΗΣΗΣ ΠΙΕΣΗΣ
 - ΒΑΛΒΙΔΑ ΑΝΤΙΠΙΣΤΡΟΦΗΣ
 - ΠΙΕΖΟΦΡΑΥΣΤΙΚΗ ΒΑΛΒΙΔΑ
 - ΒΑΛΒΙΔΑ ΠΕΡΙΟΡΙΣΜΟΥ ΠΑΡΟΧΗΣ

ΠΑΡΑΤΗΡΗΣΕΙΣ

- ΤΟ ΕΣΩΤΕΡΙΚΟ ΔΙΚΤΥΟ ΤΗΣ ΚΑΡΔΙΤΣΑΣ ΕΧΕΙ ΜΕΛΕΤΗΘΕΙ ΣΕ ΟΡΙΣΤΙΚΟ ΣΤΑΔΙΟ ΣΤΗ ΜΕΛΕΤΗ ΜΕ ΤΙΤΛΟ "ΟΡΙΣΤΙΚΗ ΜΕΛΕΤΗ ΕΣΩΤΕΡΙΚΟΥ ΔΙΚΤΥΟΥ ΚΑΡΔΙΤΣΑΣ", ΑΠΟΦ. ΕΓΚΡΙΣΗΣ Αρ.5 (7/11/2002), ΤΜΗΜΑΤΑ ΤΟΥ ΔΙΚΤΥΟΥ ΕΧΟΥΝ ΚΑΤΑΣΚΕΥΑΣΤΕΙ.
- ΤΟ ΣΥΣΤΗΜΑ ΣΥΝΤΕΤΑΓΜΕΝΩΝ ΕΙΝΑΙ ΣΕ ΕΓΣΑ '87

ΚΥΡΙΟΣ ΤΟΥ ΕΡΓΟΥ

ΔΗΜΟΣ ΚΑΡΔΙΤΣΑΣ
ΔΗΜΟΤΙΚΗ ΕΠΙΧΕΙΡΗΣΗ ΥΔΡΕΥΣΗΣ ΚΑΙ ΑΠΟΧΕΤΕΥΣΗΣ ΚΑΡΔΙΤΣΑΣ (Δ.Ε.Υ.Α.Κ.)

ΟΝΟΜΑΣΙΑ ΕΡΓΟΥ

ΒΕΛΤΙΩΣΗ ΚΑΙ ΕΚΣΥΓΧΡΟΝΙΣΜΟΣ ΤΟΥ ΣΥΣΤΗΜΑΤΟΣ ΥΔΡΕΥΣΗΣ ΤΩΝ ΔΗΜΟΤΙΚΩΝ ΔΙΑΜΕΡΙΣΜΑΤΩΝ ΤΟΥ ΔΗΜΟΥ ΚΑΡΔΙΤΣΑΣ

ΣΤΑΔΙΟ ΜΕΛΕΤΗΣ

ΟΡΙΣΤΙΚΗ ΜΕΛΕΤΗ

ΤΙΤΛΟΣ ΣΧΕΔΙΟΥ

ΚΑΤΑ ΜΗΚΟΣ ΤΟΜΗ / ΟΡΙΖΟΝΤΙΟΓΡΑΦΙΑ ΑΓΩΓΟΥ ΔΙΑΣΤΑΥΡΩΣΗΣ - ΑΓΙΟΠΗΓΗΣ ΑΠΟ ΧΘ 0+000 - ΕΩΣ ΧΘ 0+586.09

ΑΝΑΔΟΧΟΣ ΜΕΛΕΤΗΣ	ΑΡΙΘΜΟΣ ΣΧΕΔΙΟΥ
• ΥΔΡΟΣΥΓΧΡΑΤΙΚΗ Α. Σ. ΛΑΖΑΡΙΔΗΣ & ΣΙΑ Ε.Ε. • ΤΖΑΚΟΣ ΑΠΟΣΤΟΛΟΣ ΤΟΥ ΝΙΚΟΛΑΟΥ Α.Μ. 18549 - ΚΑΤ.16Α	4.13

ΣΥΝΤΑΞΗ	ΚΩΔΙΚΑΣ	ΗΜΕΡΟΜΗΝΙΑ
ΥΔΡΟΣΥΓΧΡΑΤΙΚΗ Α. Σ. ΛΑΖΑΡΙΔΗΣ & ΣΙΑ Ε.Ε. ΕΥΡΩΣΤΑΣ 3, ΑΘΗΝΑ, 15125 ΤΗΛ: 2109665453, 2109003441 FAX: 2109005495 URL: http://www.hydraev.gr E-MAIL: info@hydraev.gr	1:1.000 / 100	ΜΑΡΤΙΟΣ 2010

ΔΙΕΥΘΥΝΟΥΣΑ ΥΠΗΡΕΣΙΑ	ΟΝΟΜΑΤΟ	ΥΠΟΓΡΑΦΗ	ΗΜΕΡΟΜΗΝΙΑ

ΕΓΚΡΙΤΙΚΗ ΑΤΙΘΥΩΣΗ

ΥΔΡΟΣΤΟΜΙΟ ΠΥΡΚΑΓΙΑΣ

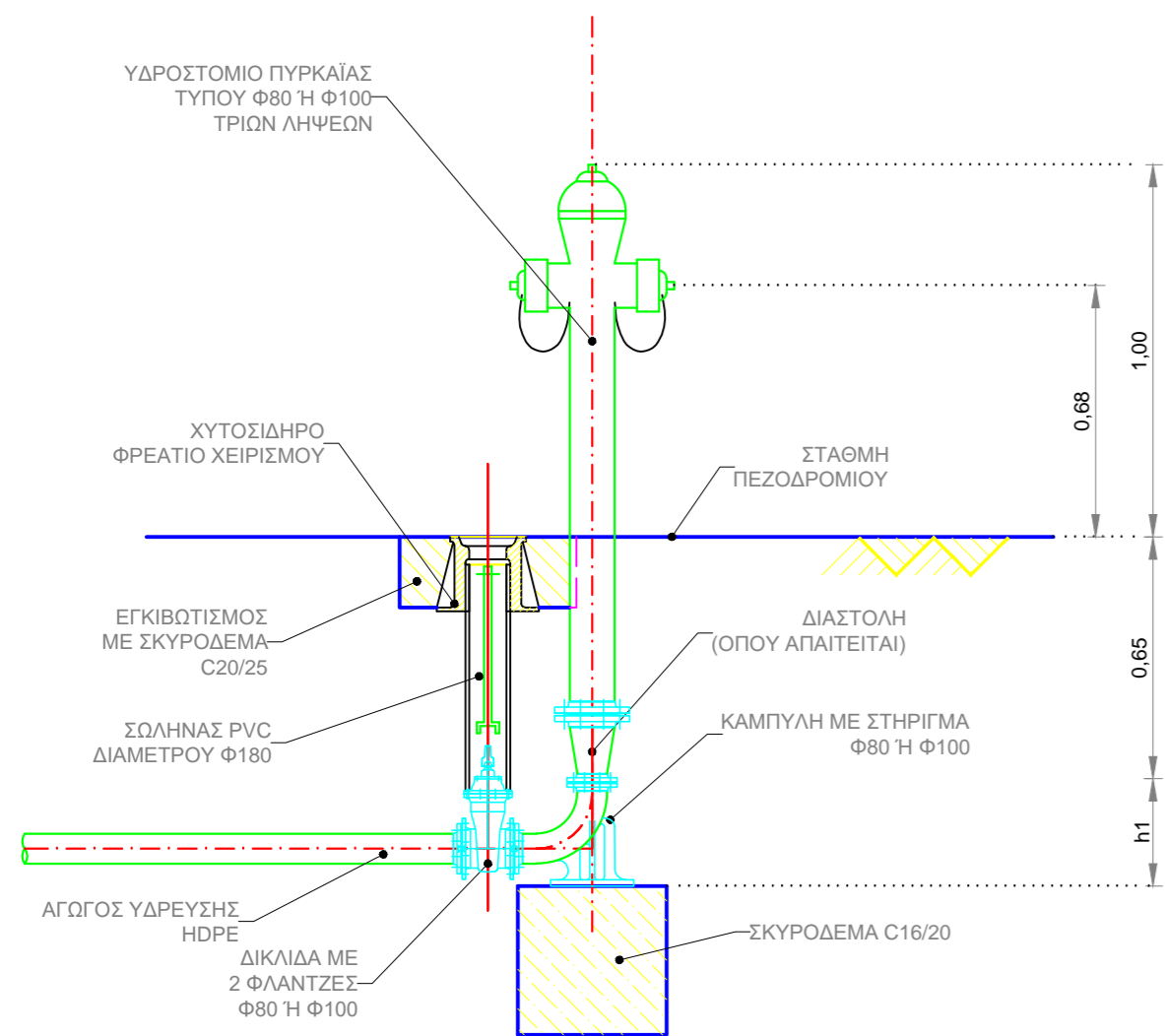

ΟΝΟΜΑΣΤΙΚΗ ΔΙΑΜΕΤΡΟΣ	h1 (χλσ.)
Φ80	288
Φ100	320

ΚΥΡΙΟΣ ΤΟΥ ΕΡΓΟΥ

ΔΗΜΟΣ ΚΑΡΔΙΤΣΑΣ
ΔΗΜΟΤΙΚΗ ΕΠΙΧΕΙΡΗΣΗ ΥΔΡΕΥΣΗΣ ΚΑΙ ΑΠΟΧΕΤΕΥΣΗΣ ΚΑΡΔΙΤΣΑΣ
(Δ.Ε.Υ.Α.Κ.)

ΟΝΟΜΑΣΙΑ ΕΡΓΟΥ

ΒΕΛΤΙΩΣΗ ΚΑΙ ΕΚΣΥΓΧΡΟΝΙΣΜΟΣ ΤΟΥ ΣΥΣΤΗΜΑΤΟΣ
ΥΔΡΕΥΣΗΣ ΤΩΝ ΔΗΜΟΤΙΚΩΝ ΔΙΑΜΕΡΙΣΜΑΤΩΝ
ΤΟΥ ΔΗΜΟΥ ΚΑΡΔΙΤΣΑΣ

ΣΤΑΔΙΟ ΜΕΛΕΤΗΣ

ΟΡΙΣΤΙΚΗ ΜΕΛΕΤΗ

ΤΙΤΛΟΣ ΣΧΕΔΙΟΥ

ΤΥΠΙΚΟ ΣΧΕΔΙΟ ΥΔΡΟΣΤΟΜΙΟΥ ΠΥΡΚΑΓΙΑΣ

ΑΝΑΔΟΧΟΙ ΜΕΛΕΤΗΣ

- ΥΔΡΟΕΞΥΓΙΑΝΤΙΚΗ Λ. Σ. ΛΑΖΑΡΙΔΗΣ & ΣΙΑ Ε.Ε.
- ΤΖΑΚΟΣ ΑΠΟΣΤΟΛΟΣ ΤΟΥ ΝΙΚΟΛΑΟΥ Α.Μ.18549 - ΚΑΤ.16Α

ΑΡΙΘΜΟΣ ΣΧΕΔΙΟΥ

6.6

ΤΡΟΠΟΠΟΙΗΣΗ

-

ΣΥΝΤΑΞΗ



ΕΥΒΟΙΑΣ 3, ΑΘΗΝΑ, 15125
ΤΗΛ. 2108064543, 2108063741
FAX 2108055495
URL <http://www.hydroex.gr>
E-MAIL info@hydroex.gr

ΚΛΙΜΑΚΑ

1:20

ΗΜΕΡΟΜΗΝΙΑ

ΜΑΡΤΙΟΣ 2010

ΓΙΑ ΤΟ ΜΕΛΕΤΗΤΗ

Λ. ΛΑΖΑΡΙΔΗΣ

ΔΙΕΥΘΥΝΟΥΣΑ ΥΠΗΡΕΣΙΑ

ΟΝΟΜ/ΜΟ

ΥΠΟΓΡΑΦΗ

ΗΜΕΡΟΜΗΝΙΑ

ΕΓΚΡΙΤΙΚΗ ΑΠΟΦΑΣΗ

**ΦΡΕΑΤΙΑ ΑΕΡΕΞΑΓΩΓΩΝ ΤΥΠΟΥ Α
ΤΟΠΟΘΕΤΗΜΕΝΑ ΕΝΤΟΣ ΟΔΩΝ**

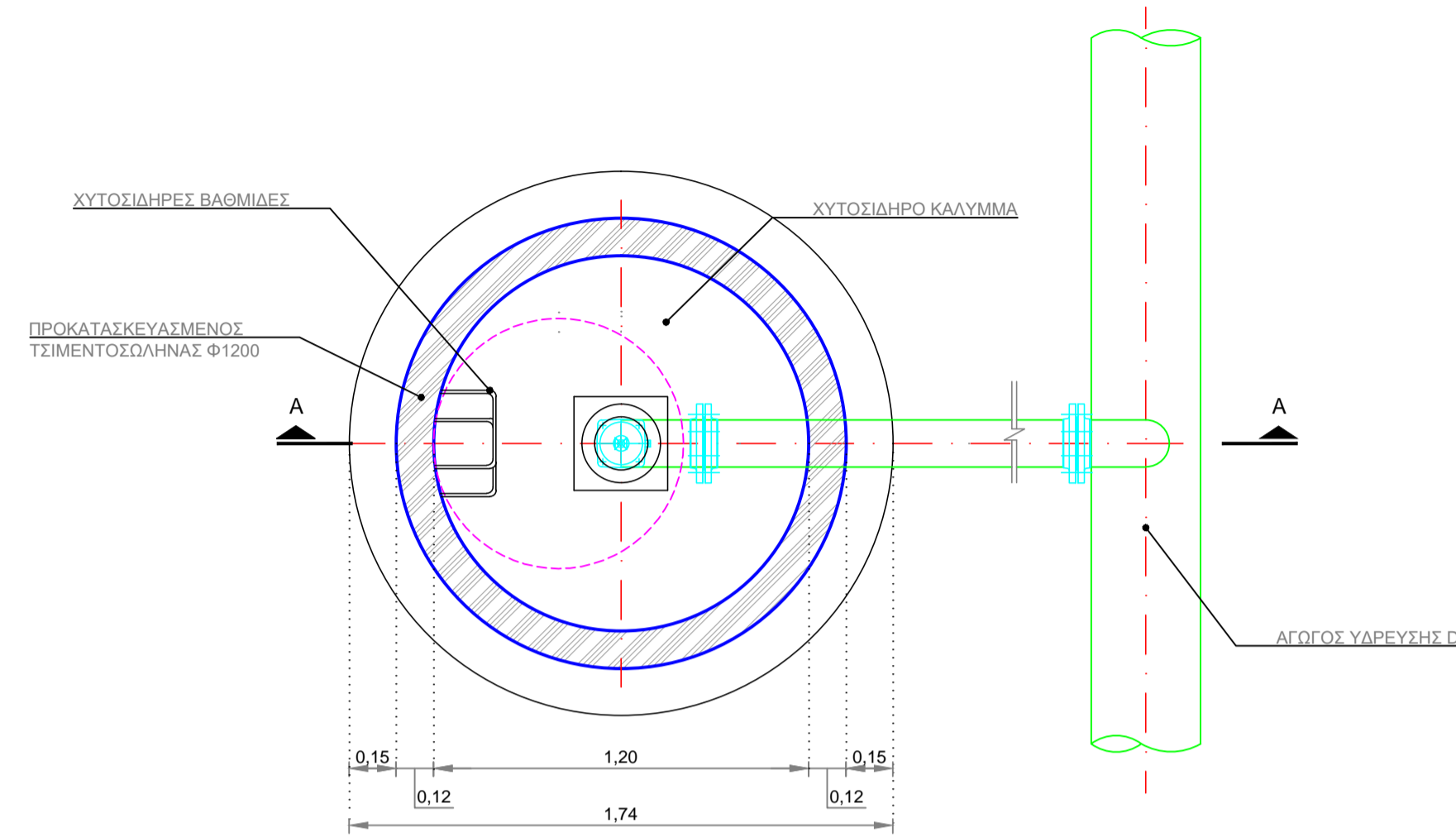

ΚΑΤΟΨΗ

**ΦΡΕΑΤΙΑ ΑΕΡΕΞΑΓΩΓΩΝ ΤΥΠΟΥ Β
ΤΟΠΟΘΕΤΗΜΕΝΑ ΕΚΤΟΣ ΟΔΩΝ**

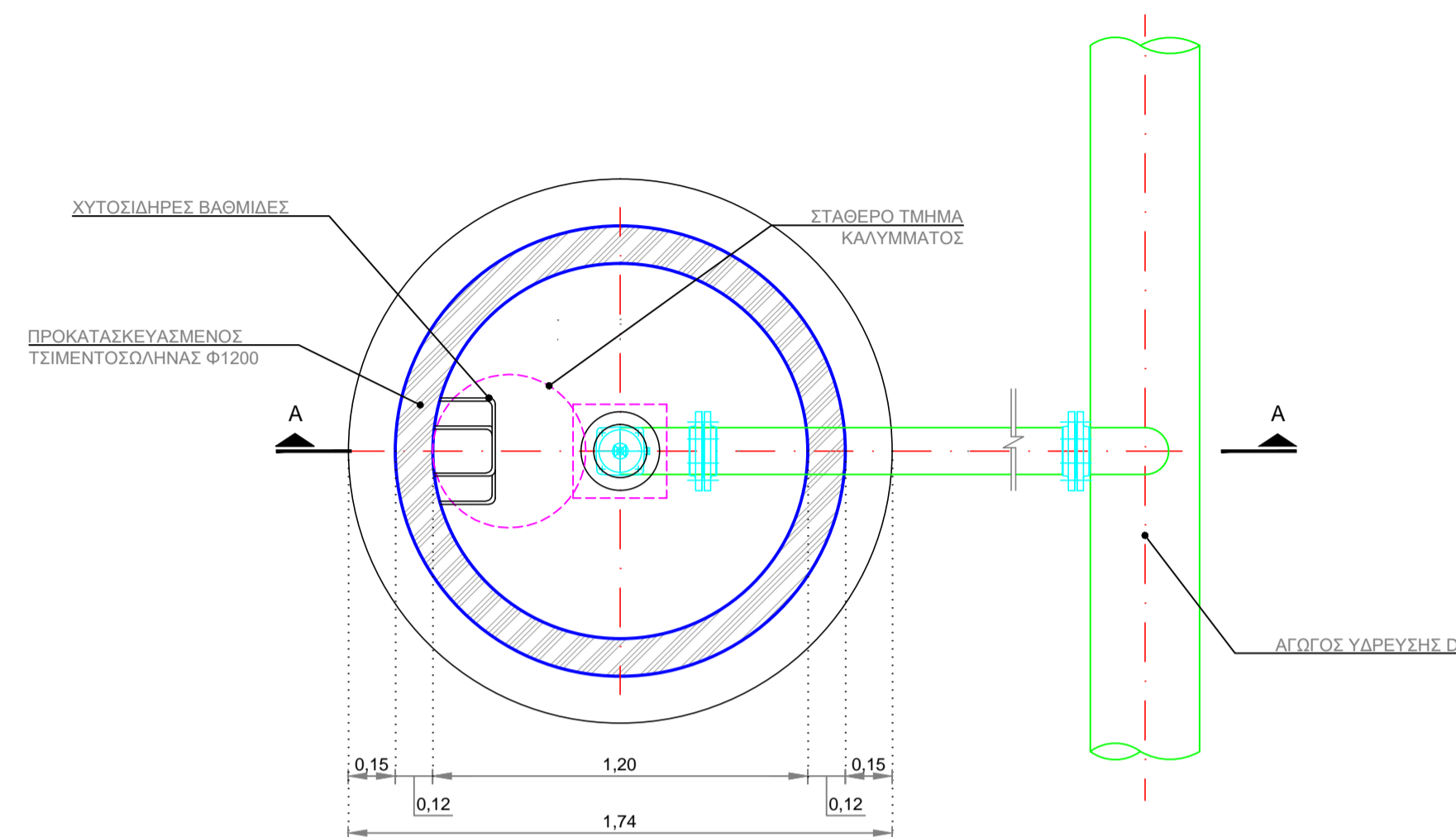

ΚΑΤΟΨΗ

ΑΕΡΕΞΑΓΩΓΟΙ	
ΦΡΕΑΤΙΑ	ΟΝΟΜΑΣΤΙΚΗ ΔΙΑΜΕΤΡΟΣ ΑΕΡΕΓΓΟΥ (mm) Φ80
	ΤΕΜΑΧΙΑ
ΤΥΠΟΥ Α	12
ΤΥΠΟΥ Β	21
ΣΥΝΟΛΟ	33

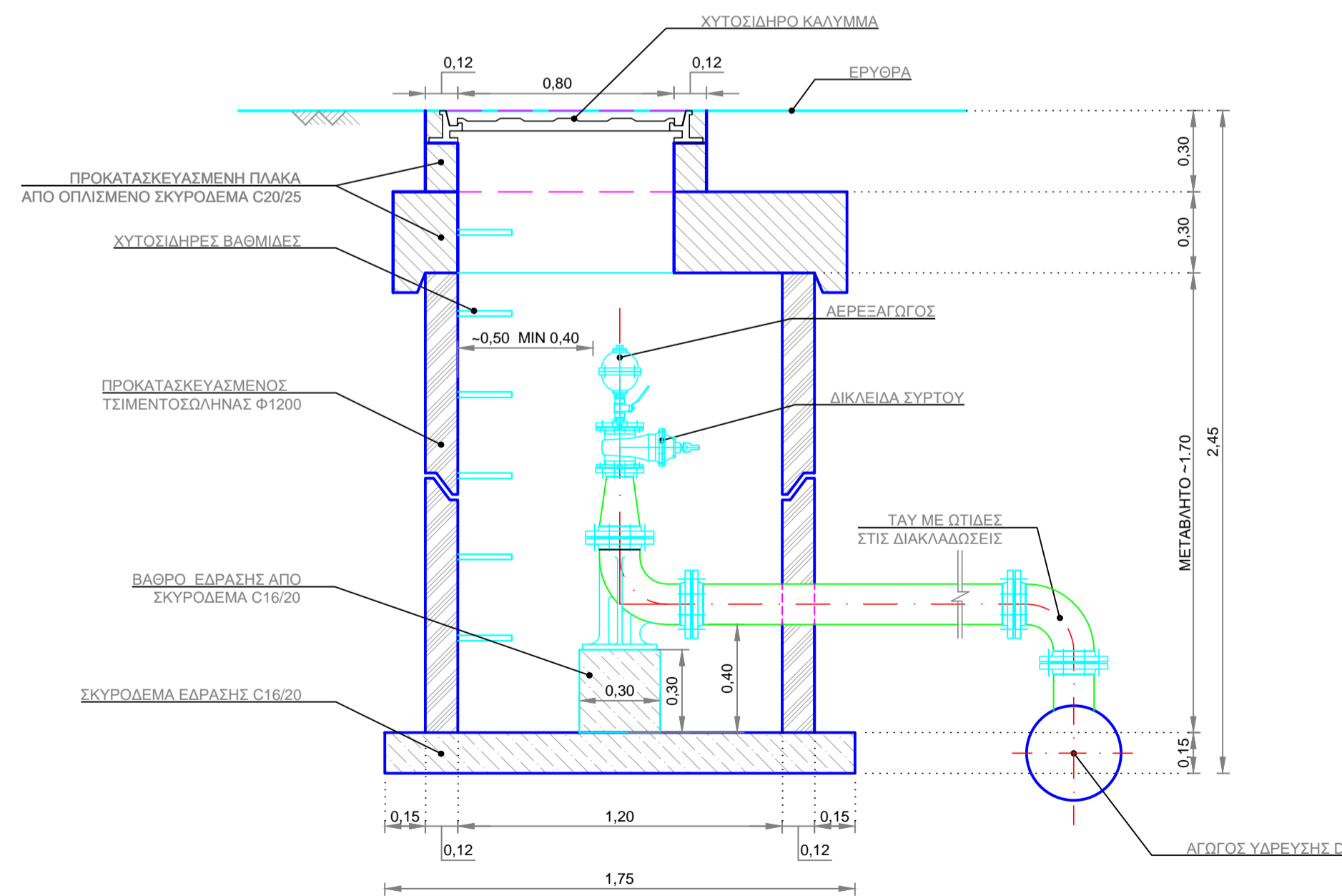

ΤΟΜΗ Α-Α

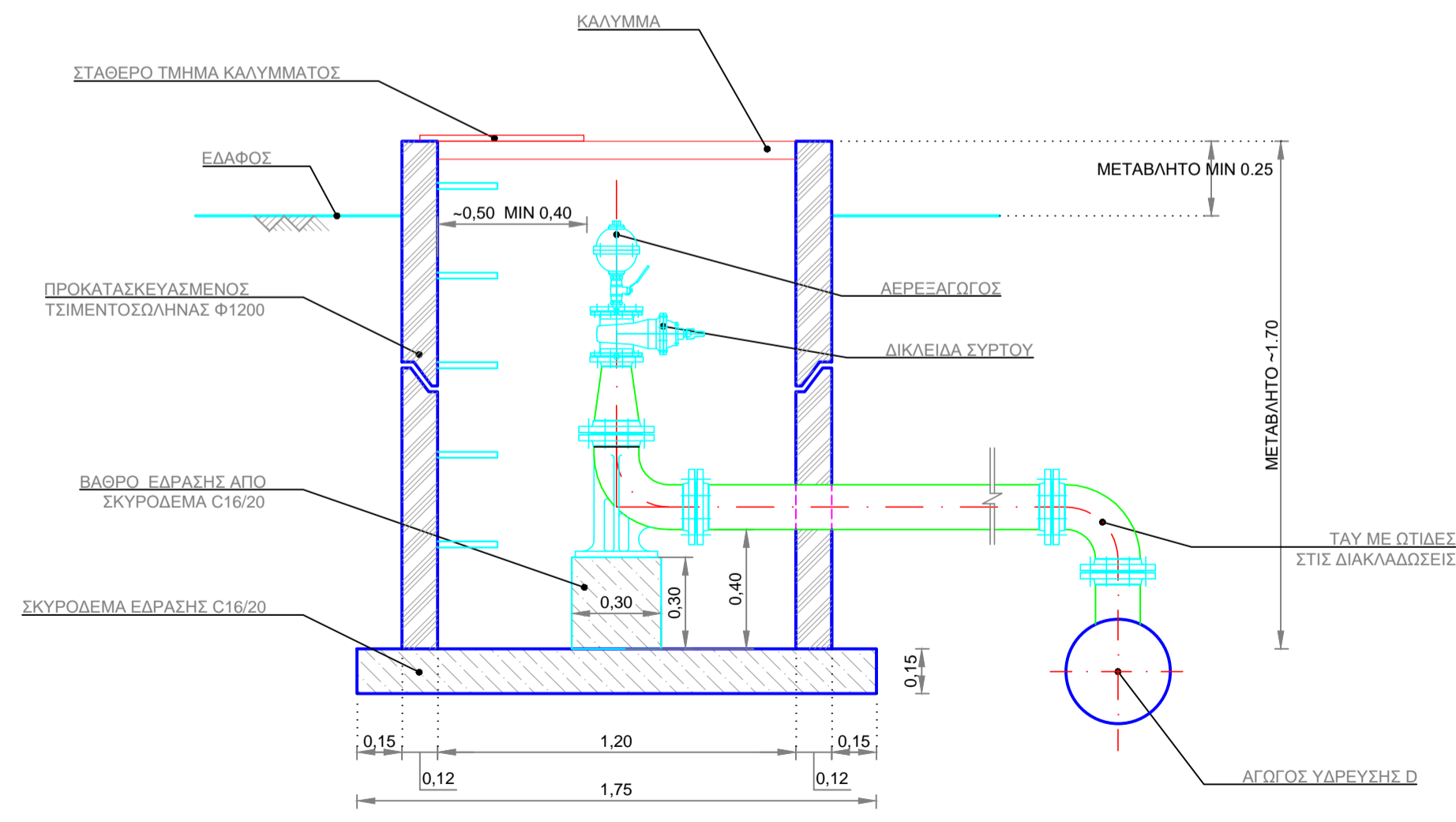

ΤΟΜΗ Α-Α

ΚΥΡΙΟΣ ΤΟΥ ΕΡΓΟΥ

ΔΗΜΟΣ ΚΑΡΔΙΤΣΑΣ
ΔΗΜΟΤΙΚΗ ΕΠΙΧΕΙΡΗΣΗ ΥΔΡΕΥΣΗΣ ΚΑΙ ΑΠΟΧΕΤΕΥΣΗΣ ΚΑΡΔΙΤΣΑΣ
(Δ.Ε.Υ.Α.Κ.)

ΟΝΟΜΑΣΙΑ ΕΡΓΟΥ

ΒΕΛΤΙΩΣΗ ΚΑΙ ΕΚΣΥΓΧΡΟΝΙΣΜΟΣ ΤΟΥ ΣΥΣΤΗΜΑΤΟΣ
ΥΔΡΕΥΣΗΣ ΤΩΝ ΔΗΜΟΤΙΚΩΝ ΔΙΑΜΕΡΙΣΜΑΤΩΝ
ΤΟΥ ΔΗΜΟΥ ΚΑΡΔΙΤΣΑΣ

ΣΤΑΔΙΟ ΜΕΛΕΤΗΣ

ΟΡΙΣΤΙΚΗ ΜΕΛΕΤΗ

ΤΙΤΛΟΣ ΣΧΕΔΙΟΥ

ΤΥΠΙΚΟ ΦΡΕΑΤΙΟ ΑΕΡΕΞΑΓΩΓΟΥ

ΑΝΑΔΟΧΟΙ ΜΕΛΕΤΗΣ

- ΥΔΡΟΕΥΓΙΑΝΤΙΚΗ Λ. Σ. ΛΑΖΑΡΙΔΗΣ & ΣΙΑ Ε.Ε.
- ΤΖΑΚΟΣ ΑΠΟΣΤΟΛΟΣ ΤΟΥ ΝΙΚΟΛΑΟΥ Α.Μ.18549 - ΚΑΤ.16Α

ΣΥΝΤΑΞΗ

ΥΔΡΟΕΥΓΙΑΝΤΙΚΗ
Λ.Σ.ΛΑΖΑΡΙΔΗΣ & ΣΙΑ Ε.Ε.
ΣΥΜΒΟΥΛΟΙ ΜΗΧΑΝΙΚΟΙ

ΕΥΒΟΙΑΣ 3, ΑΘΗΝΑ, 15125
ΤΗΛ. 2108064543, 2108063741
FAX 2108055495
URL: <http://www.hydroex.gr>
E-MAIL: info@hydroex.gr

ΑΡΙΘΜΟΣ ΣΧΕΔΙΟΥ	6.1
ΤΡΟΠΟΠΟΙΗΣΗ	-
ΚΑΙΜΑΚΑ	1:20
ΗΜΕΡΟΜΗΝΙΑ	ΜΑΡΤΙΟΣ 2010

ΓΙΑ ΤΟ ΜΕΛΕΤΗΤΗ

Λ. ΛΑΖΑΡΙΔΗΣ

ΔΙΕΥΘΥΝΟΥΣΑ ΥΠΗΡΕΣΙΑ	ΟΝΟΜΜΟ	ΥΠΟΓΡΑΦΗ	ΗΜΕΡΟΜΗΝΙΑ

ΕΓΚΡΙΤΙΚΗ ΑΠΟΦΑΣΗ

ΤΥΠΙΚΗ ΔΙΑΤΑΞΗ ΔΙΚΛΕΙΔΩΝ ΣΥΡΤΟΥ

ΧΕΙΡΙΣΜΟΣ ΔΙΚΛΕΙΔΑΣ ΜΕ ΑΤΕΡΜΟΝΑ

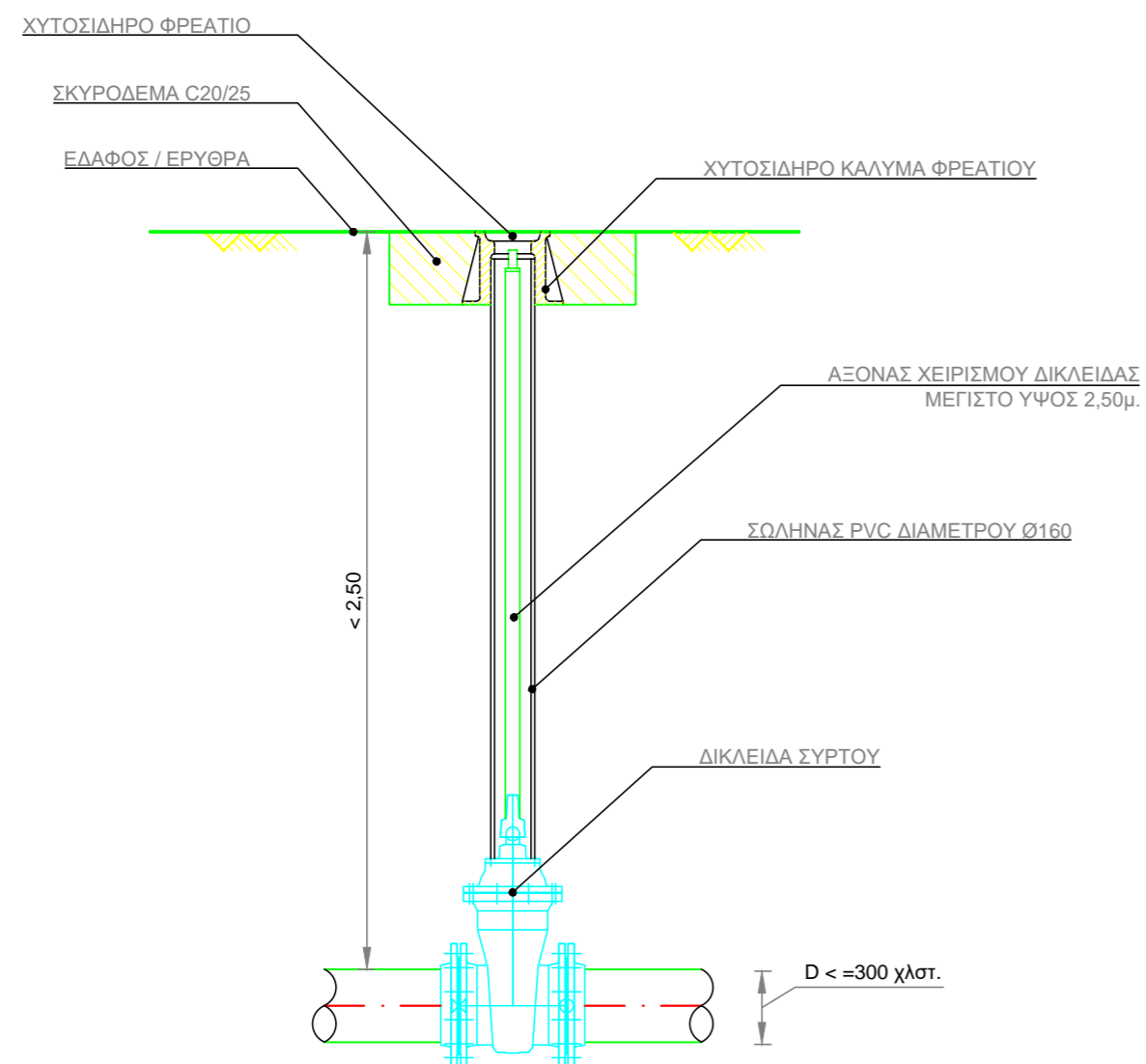

ΠΑΡΑΤΗΡΗΣΗ

ΣΤΙΣ ΠΕΡΙΠΤΩΣΕΙΣ ΠΟΥ ΥΠΑΡΧΕΙ ΔΡΟΜΟΣ ΠΑΝΩ ΑΠΟ ΤΟ ΦΡΕΑΤΙΟ, ΚΑΤΑΣΚΕΥΑΖΟΝΤΑΙ ΔΥΟ ΣΤΡΩΣΕΙΣ ΑΜΜΟΧΑΛΙΚΟΥ ΚΑΙ ΑΣΦΑΛΤΙΚΗ ΣΤΡΩΣΗ ΚΑΙ ΣΤΙΣ ΠΕΡΙΠΤΩΣΕΙΣ ΕΚΤΟΣ ΔΡΟΜΟΥ, ΜΟΝΟ ΣΤΡΩΣΕΙΣ ΑΜΜΟΧΑΛΙΚΟΥ ΟΔΟΣΤΡΩΣΙΑΣ.

ΦΡΕΑΤΙΑ ΧΕΙΡΙΣΜΟΥ ΒΑΝΩΝ		
ΟΝΟΜΑΣΤΙΚΗ ΔΙΑΜΕΤΡΟΣ ΑΓΩΓΟΥ (mm)	ΟΝΟΜΑΣΤΙΚΗ ΔΙΑΜΕΤΡΟΣ ΔΙΚΛΕΙΔΑΣ (mm)	
Φ63	Φ50	42
Φ90	Φ80	126
Φ110	Φ100	38
Φ125	125	14
Φ140	125	12
Φ160	150	11
Φ200	200	3
		246

ΚΥΡΙΟΣ ΤΟΥ ΕΡΓΟΥ

ΔΗΜΟΣ ΚΑΡΔΙΤΣΑΣ
ΔΗΜΟΤΙΚΗ ΕΠΙΧΕΙΡΗΣΗ ΥΔΡΕΥΣΗΣ ΚΑΙ ΑΠΟΧΕΤΕΥΣΗΣ ΚΑΡΔΙΤΣΑΣ
(Δ.Ε.Υ.Α.Κ.)

ΟΝΟΜΑΣΙΑ ΕΡΓΟΥ

ΒΕΛΤΙΩΣΗ ΚΑΙ ΕΚΣΥΓΧΡΟΝΙΣΜΟΣ ΤΟΥ ΣΥΣΤΗΜΑΤΟΣ
ΥΔΡΕΥΣΗΣ ΤΩΝ ΔΗΜΟΤΙΚΩΝ ΔΙΑΜΕΡΙΣΜΑΤΩΝ
ΤΟΥ ΔΗΜΟΥ ΚΑΡΔΙΤΣΑΣ

ΣΤΑΔΙΟ ΜΕΛΕΤΗΣ

ΟΡΙΣΤΙΚΗ ΜΕΛΕΤΗ

ΤΙΤΛΟΣ ΣΧΕΔΙΟΥ

ΤΥΠΙΚΗ ΔΙΑΤΑΞΗ ΔΙΚΛΕΙΔΩΝ ΣΥΡΤΟΥ

ΑΝΑΔΟΧΟΙ ΜΕΛΕΤΗΣ

- ΥΔΡΟΕΞΥΓΙΑΝΤΙΚΗ Λ. Σ. ΛΑΖΑΡΙΔΗΣ & ΣΙΑ Ε.Ε.
- ΤΖΑΚΟΣ ΑΠΟΣΤΟΛΟΣ ΤΟΥ ΝΙΚΟΛΑΟΥ Α.Μ.18549 - ΚΑΤ.16Α

ΑΡΙΘΜΟΣ ΣΧΕΔΙΟΥ

6.3

ΤΡΟΠΟΠΟΙΗΣΗ

-

ΣΥΝΤΑΞΗ

ΚΛΙΜΑΚΑ

1:20

ΗΜΕΡΟΜΗΝΙΑ

ΜΑΡΤΙΟΣ 2010



ΕΥΒΟΙΑΣ 3, ΑΘΗΝΑ, 15125
 ΤΗΛ. 2108064543, 2108063741
 FAX 2108055495
 URL <http://www.hydroex.gr>
 E-MAIL info@hydroex.gr

ΓΙΑ ΤΟ ΜΕΛΕΤΗΤΗ

Λ. ΛΑΖΑΡΙΔΗΣ

ΔΙΕΥΘΥΝΟΥΣΑ ΥΠΗΡΕΣΙΑ	ΟΝΟΜ/ΜΟ	ΥΠΟΓΡΑΦΗ	ΗΜΕΡΟΜΗΝΙΑ

ΕΓΚΡΙΤΙΚΗ ΑΠΟΦΑΣΗ

**ΒΑΛΒΙΔΕΣ ΠΙΕΖΟΘΡΑΥΣΗΣ ΚΑΙ ΒΑΛΒΙΔΕΣ ΠΕΡΙΟΡΙΣΜΟΥ ΠΑΡΟΧΗΣ
ΜΕΣΑ ΣΕ ΦΡΕΑΤΙΟ 2.00x1.50**

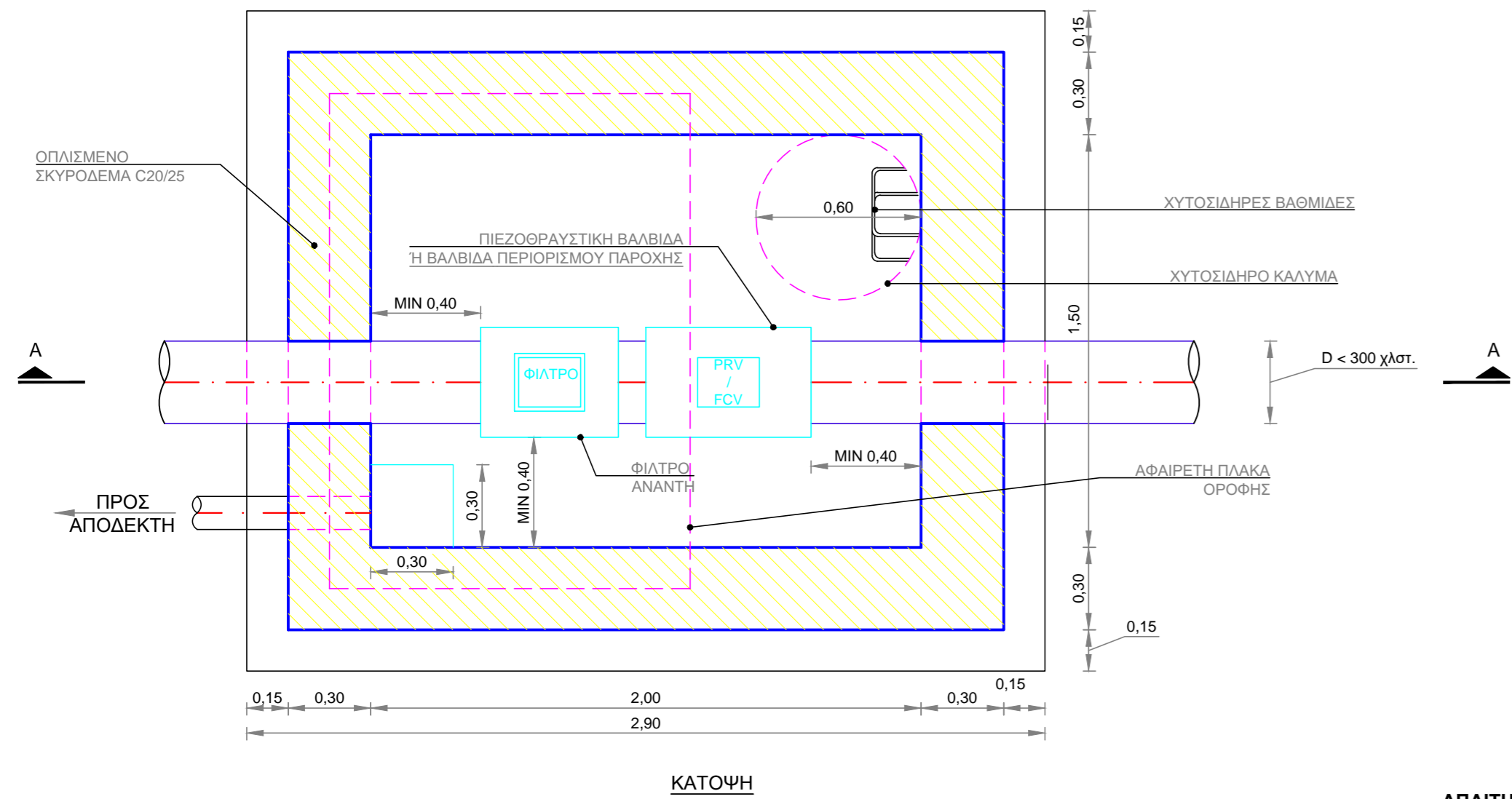

- ΑΠΑΙΤΗΣΕΙΣ ΚΑΤΑΣΚΕΥΗΣ**
- ΚΑΤΗΓΟΡΙΑ ΧΑΛΥΒΑ : S500s
 - ΚΑΤΗΓΟΡΙΑ ΣΚΥΡΟΔΕΜΑΤΟΣ : C20/25
 - ΕΞΩΤΕΡΙΚΗ ΠΡΟΣΤΑΣΙΑ : Διπλή ασφαλτική επάλειψη
 - ΠΡΟΔΙΑΓΡΑΦΕΣ : Σύμφωνα με τον Ελληνικό Κανονισμό Οπλισμένο Σκυροδέματος

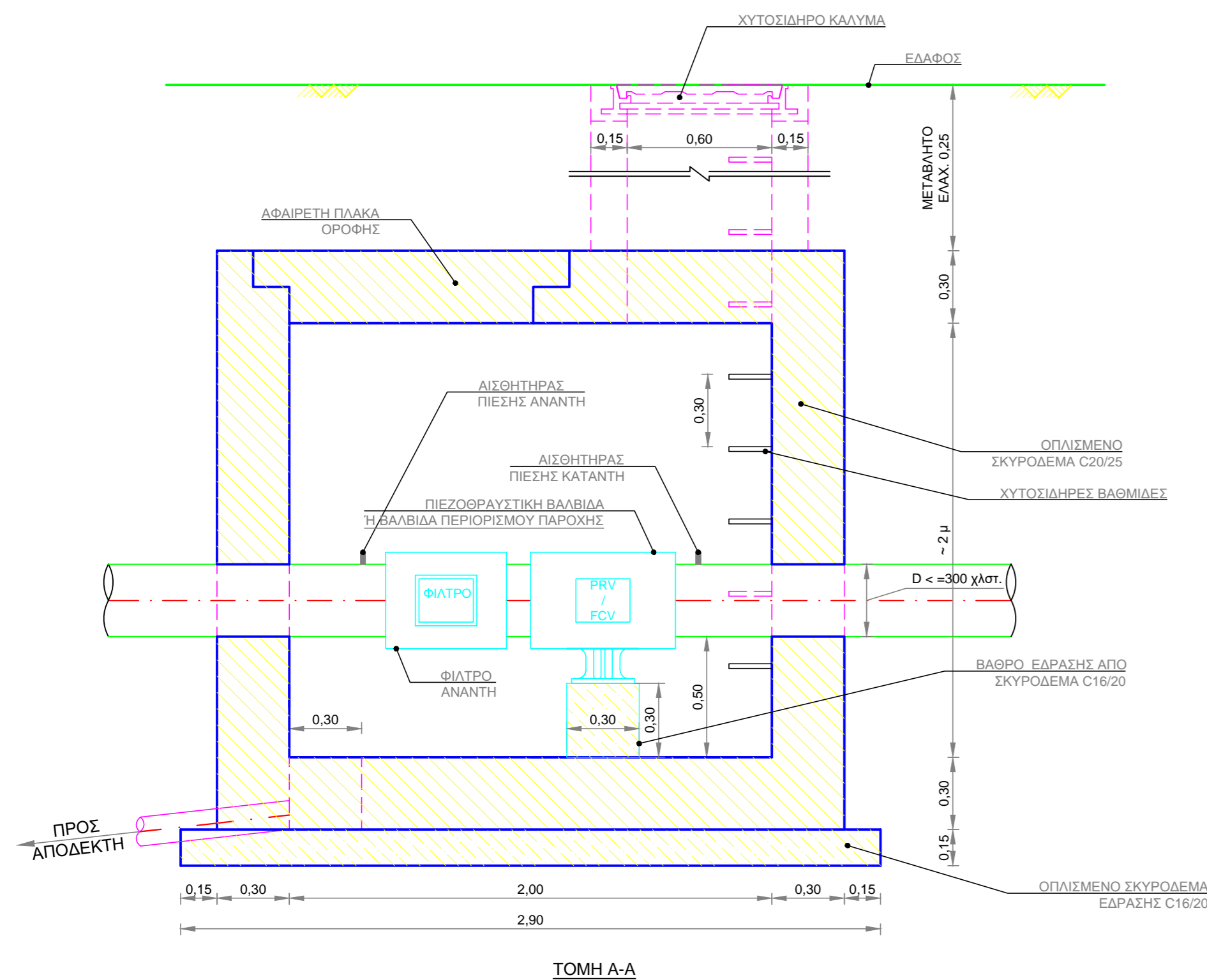

ΚΥΡΙΟΣ ΤΟΥ ΕΡΓΟΥ				
ΔΗΜΟΣ ΚΑΡΔΙΤΣΑΣ ΔΗΜΟΤΙΚΗ ΕΠΙΧΕΙΡΗΣΗ ΥΔΡΕΥΣΗΣ ΚΑΙ ΑΠΟΧΕΤΕΥΣΗΣ ΚΑΡΔΙΤΣΑΣ (Δ.Ε.Υ.Α.Κ.)				
ΟΝΟΜΑΣΙΑ ΕΡΓΟΥ				
ΒΕΛΤΙΩΣΗ ΚΑΙ ΕΚΣΥΓΧΡΟΝΙΣΜΟΣ ΤΟΥ ΣΥΣΤΗΜΑΤΟΣ ΥΔΡΕΥΣΗΣ ΤΩΝ ΔΗΜΟΤΙΚΩΝ ΔΙΑΜΕΡΙΣΜΑΤΩΝ ΤΟΥ ΔΗΜΟΥ ΚΑΡΔΙΤΣΑΣ				
ΣΤΑΔΙΟ ΜΕΛΕΤΗΣ				
ΟΡΙΣΤΙΚΗ ΜΕΛΕΤΗ				
ΤΙΤΛΟΣ ΣΧΕΔΙΟΥ				
ΤΥΠΙΚΟ ΦΡΕΑΤΙΟ ΠΙΕΖΟΘΡΑΥΣΤΙΚΩΝ ΒΑΛΒΙΔΩΝ - ΒΑΛΒΙΔΩΝ ΠΕΡΙΟΡΙΣΜΟΥ ΠΑΡΟΧΗΣ				
ΑΝΑΔΟΧΟΙ ΜΕΛΕΤΗΣ		ΑΡΙΘΜΟΣ ΣΧΕΔΙΟΥ	6.4	
<ul style="list-style-type: none"> • ΥΔΡΟΕΥΓΥΙΑΝΤΙΚΗ Α. Σ. ΛΑΖΑΡΙΔΗΣ & ΣΙΑ Ε.Ε. • ΤΖΑΚΟΣ ΑΠΟΣΤΟΛΟΣ ΤΟΥ ΝΙΚΟΛΑΟΥ Α.Μ.18549 - ΚΑΤ. 16Α 		ΤΡΟΠΟΠΟΙΗΣΗ	-	
ΣΥΝΤΑΞΗ		ΚΛΙΜΑΚΑ	1:20	
 ΕΥΒΟΙΑΣ 3, ΑΘΗΝΑ, 15125 ΤΗΛ. 2108064543, 2108063741 FAX 2108055495 URL http://www.hydroex.gr E-MAIL info@hydroex.gr		ΗΜΕΡΟΜΗΝΙΑ	ΜΑΡΤΙΟΣ 2010	
		ΓΙΑ ΤΟ ΜΕΛΕΤΗΤΗ		
		Α. ΛΑΖΑΡΙΔΗΣ		
ΔΙΕΥΘΥΝΟΥΣΑ ΥΠΗΡΕΣΙΑ	ΟΝΟΜΜΟ	ΥΠΟΓΡΑΦΗ	ΗΜΕΡΟΜΗΝΙΑ	
ΕΓΚΡΙΤΙΚΗ ΑΠΟΦΑΣΗ				

ΤΥΠΙΚΗ ΔΙΑΤΑΞΗ ΦΡΕΑΤΙΟΥ ΜΕΤΡΗΣΗΣ ΠΑΡΟΧΗΣ - ΠΙΕΣΗΣ

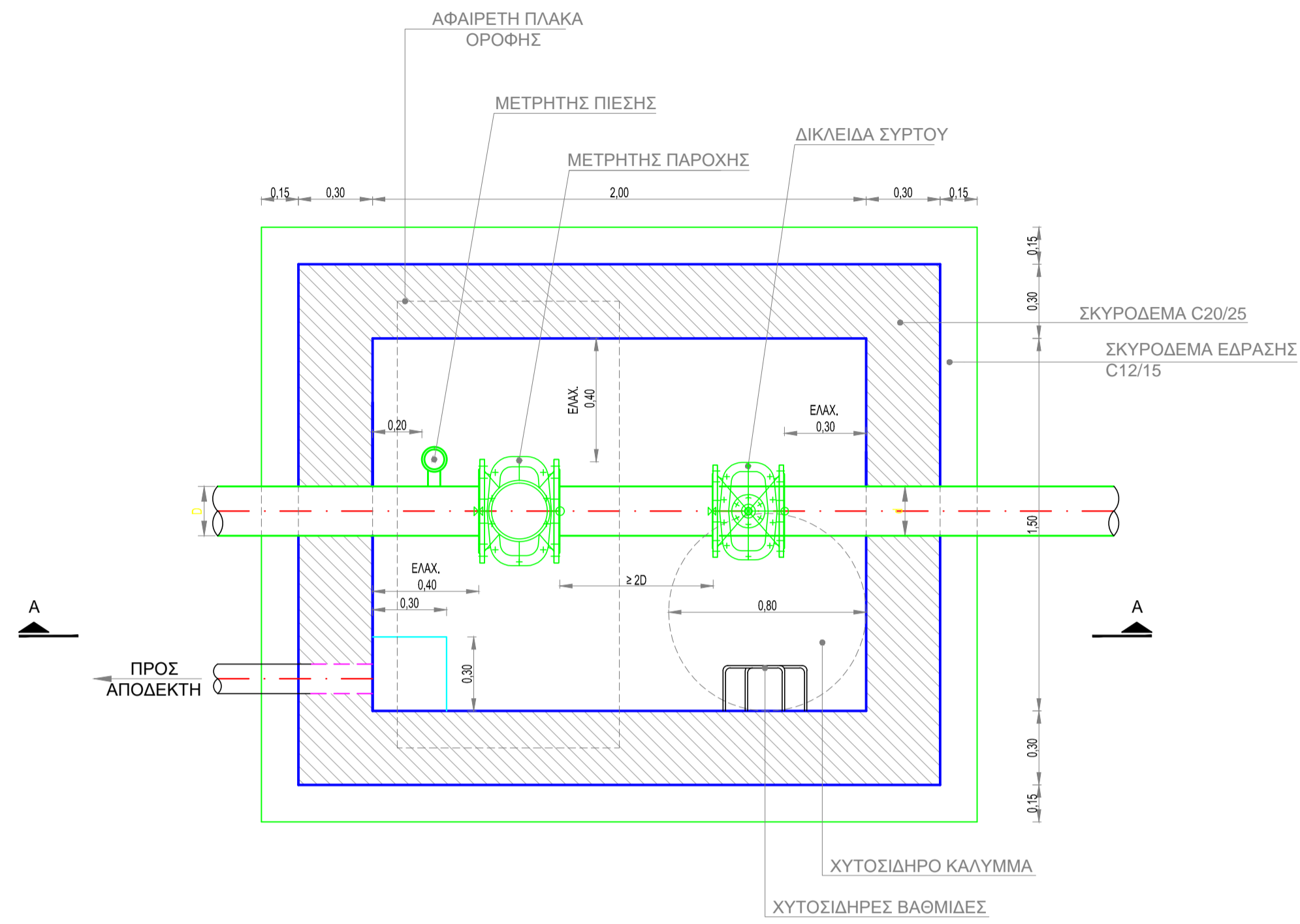

ΚΑΤΟΨΗ

ΤΥΠΙΚΗ ΔΙΑΤΑΞΗ ΦΡΕΑΤΙΟΥ ΜΕΤΡΗΣΗΣ ΠΙΕΣΗΣ

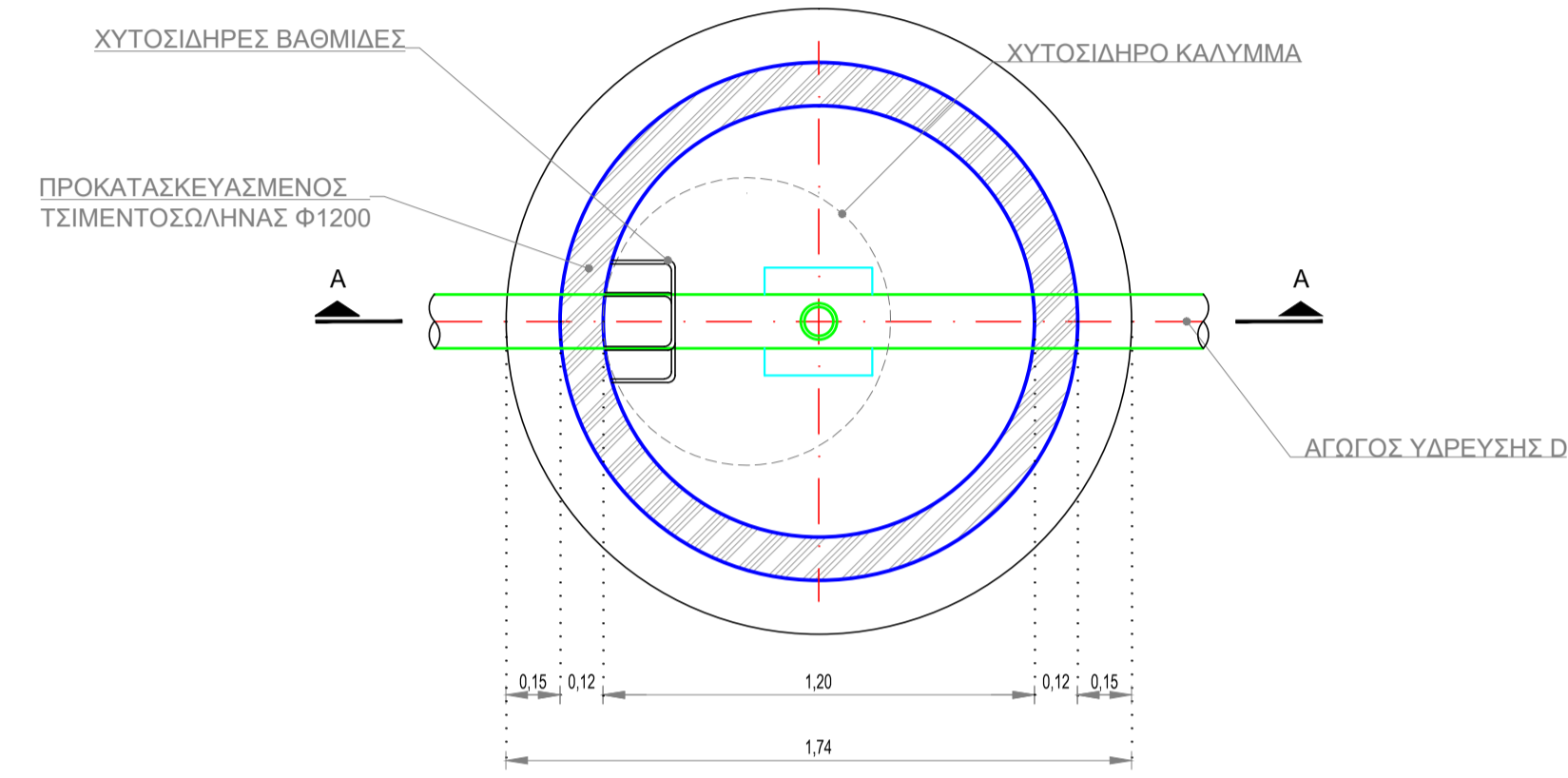

ΚΑΤΟΨΗ

* Η = ΤΟ ΥΨΟΣ ΤΟΥ ΘΑΛΑΜΟΥ ΤΟΥ ΦΡΕΑΤΙΟΥ ΚΑΘΟΡΙΖΕΤΑΙ ΣΕ 2,0 μ. ΕΚΤΟΣ ΔΥΣΜΕΝΩΝ ΠΕΡΙΠΤΩΣΕΩΝ ΟΠΟΥ ΜΠΟΡΕΙ ΝΑ ΦΘΑΣΕΙ ΣΕ 1,70 - 1,80 μ.

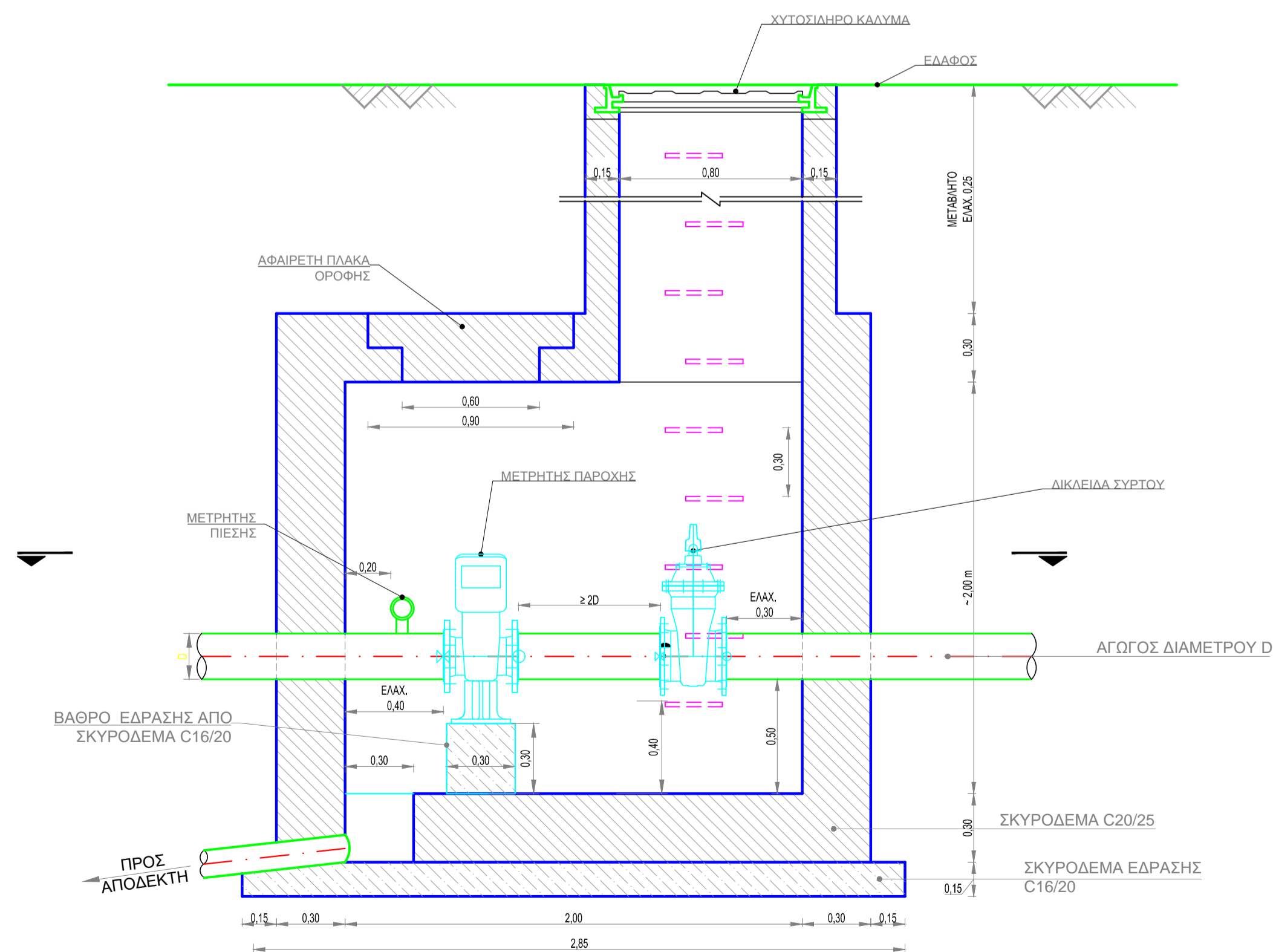

ΤΟΜΗ Α-Α

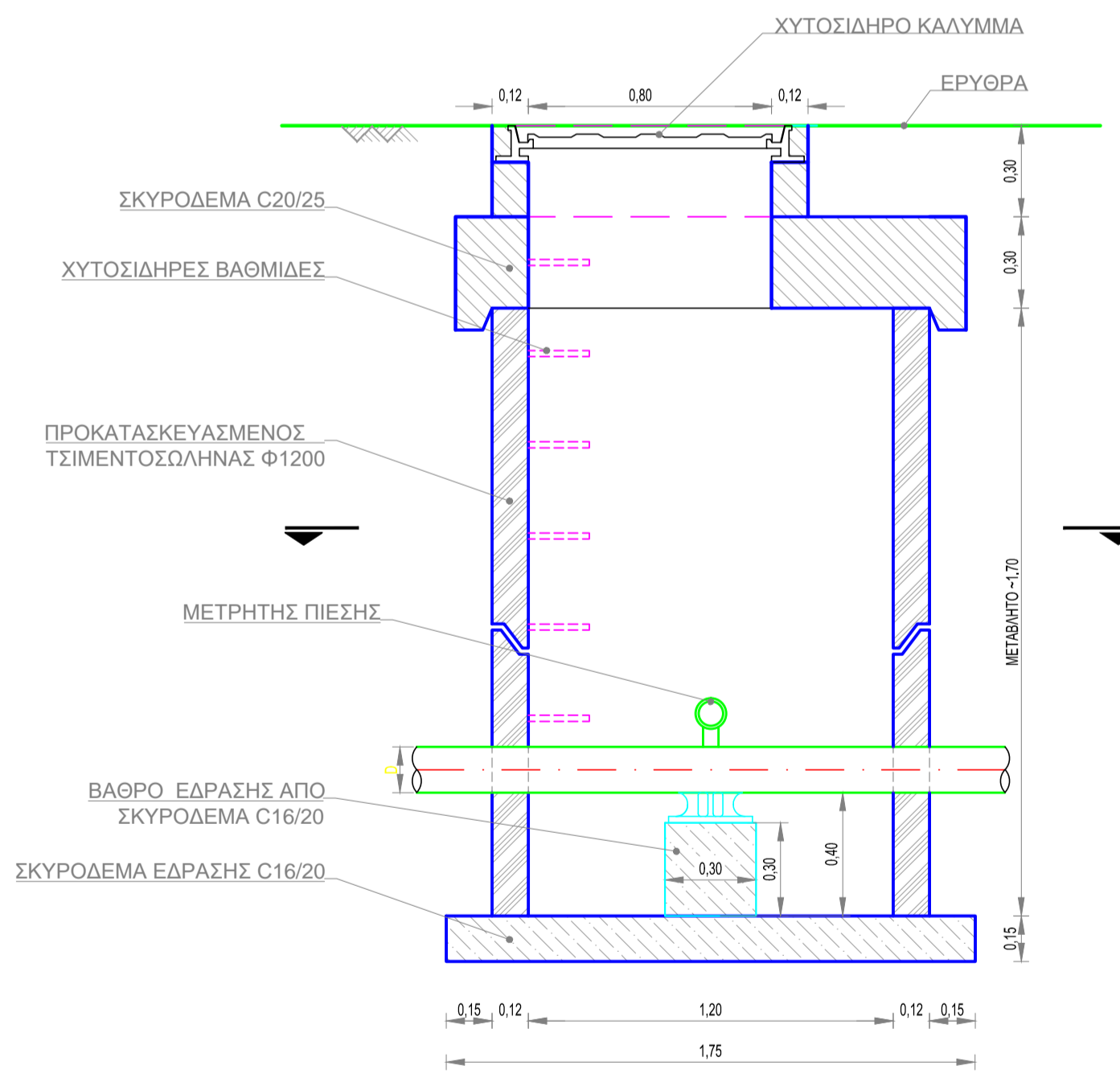

ΤΟΜΗ Α-Α

ΠΑΡΑΤΗΡΗΣΗ

ΣΤΙΣ ΠΕΡΙΠΤΩΣΕΙΣ ΠΟΥ ΥΠΑΡΧΕΙ ΔΡΟΜΟΣ ΠΑΝΩ ΑΠΟ ΤΟ ΦΡΕΑΤΙΟ, ΚΑΤΑΣΚΕΥΑΖΟΝΤΑΙ ΔΥΟ ΣΤΡΩΣΕΙΣ ΑΜΜΟΧΑΛΙΚΟΥ ΚΑΙ ΑΣΦΑΛΤΙΚΗ ΣΤΡΩΣΗ ΚΑΙ ΣΤΙΣ ΠΕΡΙΠΤΩΣΕΙΣ ΕΚΤΟΣ ΔΡΟΜΟΥ, ΜΟΝΟ ΣΤΡΩΣΕΙΣ ΑΜΜΟΧΑΛΙΚΟΥ ΟΔΟΣΤΡΩΣΙΑΣ.

ΚΥΡΙΟΣ ΤΟΥ ΕΡΓΟΥ				
ΔΗΜΟΣ ΚΑΡΔΙΤΣΑΣ ΔΗΜΟΤΙΚΗ ΕΠΙΧΕΙΡΗΣΗ ΥΔΡΕΥΣΗΣ ΚΑΙ ΑΠΟΧΕΤΕΥΣΗΣ ΚΑΡΔΙΤΣΑΣ (Δ.Ε.Υ.Α.Κ.)				
ΟΝΟΜΑΣΙΑ ΕΡΓΟΥ				
ΒΕΛΤΙΩΣΗ ΚΑΙ ΕΚΣΥΓΧΡΟΝΙΣΜΟΣ ΤΟΥ ΣΥΣΤΗΜΑΤΟΣ ΥΔΡΕΥΣΗΣ ΤΩΝ ΔΗΜΟΤΙΚΩΝ ΔΙΑΜΕΡΙΣΜΑΤΩΝ ΤΟΥ ΔΗΜΟΥ ΚΑΡΔΙΤΣΑΣ				
ΣΤΑΔΙΟ ΜΕΛΕΤΗΣ				
ΟΡΙΣΤΙΚΗ ΜΕΛΕΤΗ				
ΤΙΤΛΟΣ ΣΧΕΔΙΟΥ				
ΤΥΠΙΚΕΣ ΔΙΑΤΑΞΕΙΣ ΦΡΕΑΤΙΩΝ ΜΕΤΡΗΣΗΣ ΠΑΡΟΧΗΣ - ΠΙΕΣΗΣ ΚΑΙ ΜΕΤΡΗΣΗΣ ΠΙΕΣΗΣ				
ΑΝΑΔΟΧΟΙ ΜΕΛΕΤΗΣ		ΑΡΙΘΜΟΣ ΣΧΕΔΙΟΥ	6.5	
<ul style="list-style-type: none"> ΥΔΡΟΕΣΥΓΓΙΛΙΑΤΙΚΗ Α. Σ. ΛΑΖΑΡΙΔΗΣ & ΣΙΑ Ε.Ε. ΤΖΑΚΟΣ ΑΠΟΣΤΟΛΟΣ ΤΟΥ ΝΙΚΟΛΑΟΥ Α.Μ.18549 - ΚΑΤ.16Α 		ΤΡΟΠΟΠΟΙΗΣΗ	-	
ΣΥΝΤΑΞΗ		ΚΛΙΜΑΚΑ	1:20	
		ΗΜΕΡΟΜΗΝΙΑ	ΜΑΡΤΙΟΣ 2010	
		ΓΙΑ ΤΟ ΜΕΛΕΤΗΤΗ		
		Α. ΛΑΖΑΡΙΔΗΣ		
ΔΙΕΥΘΥΝΟΥΣΑ ΥΠΗΡΕΣΙΑ	ΟΝΟΜΑΜΟ	ΥΠΟΓΡΑΦΗ	ΗΜΕΡΟΜΗΝΙΑ	
ΕΓΚΡΙΤΙΚΗ ΑΠΟΦΑΣΗ				

1η ΠΕΡΙΠΤΩΣΗ

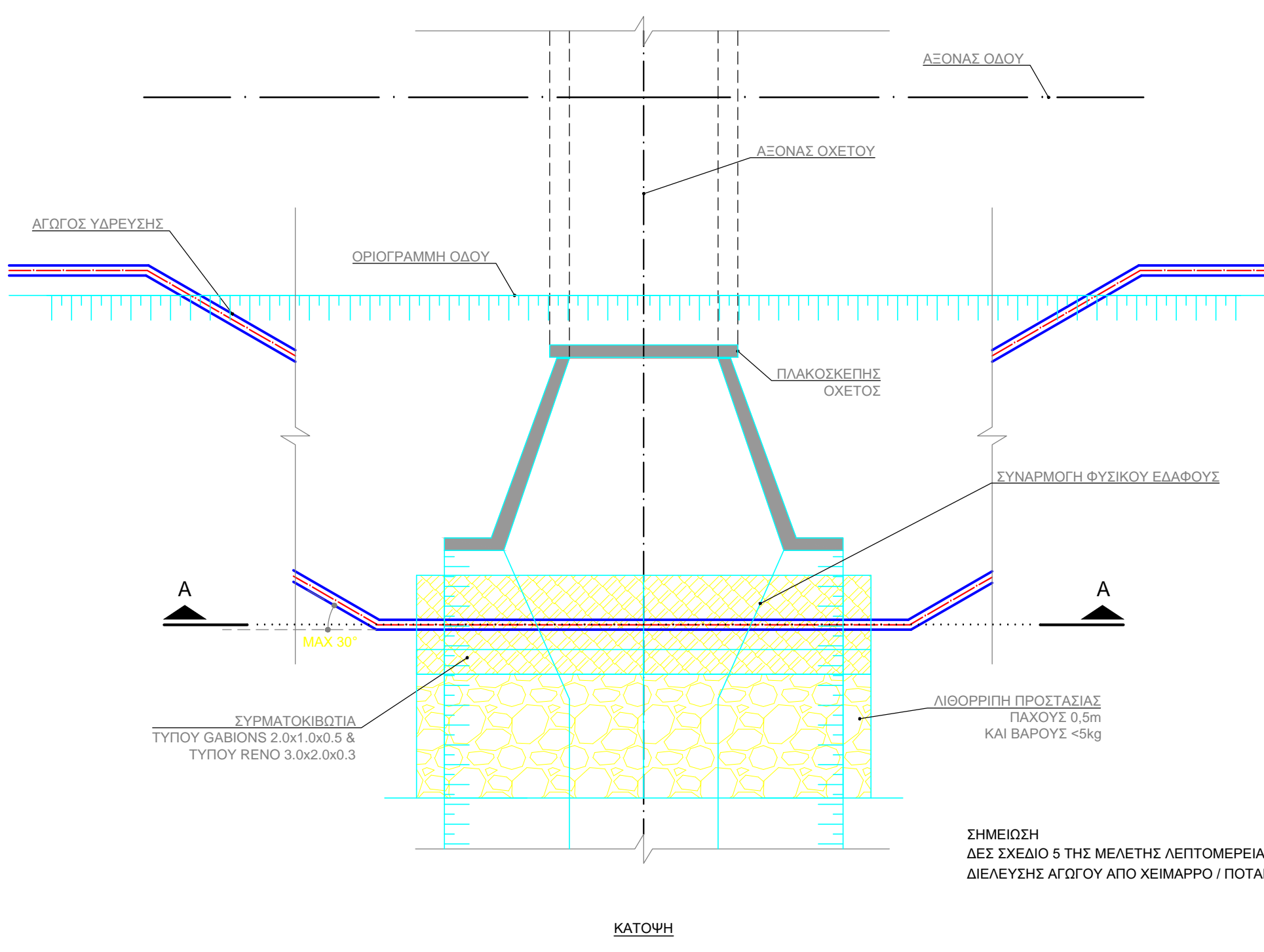
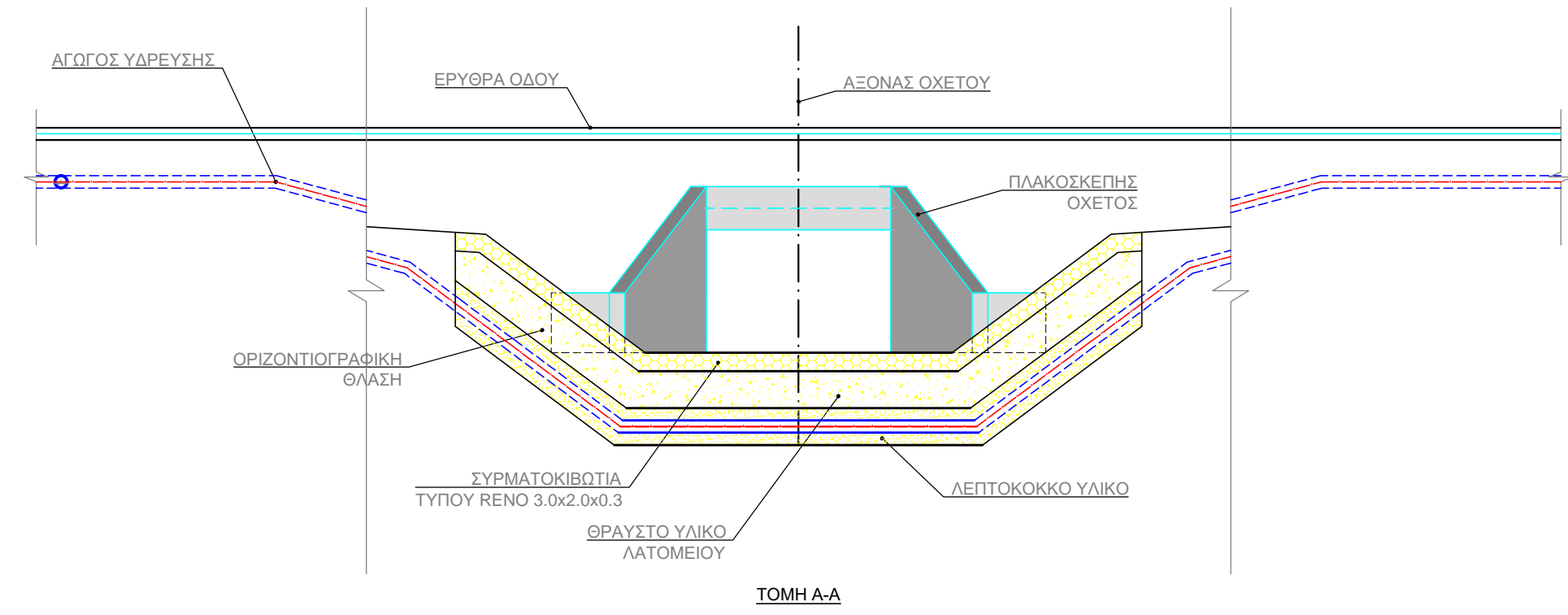

ΣΗΜΕΙΩΣΗ ΔΕΣ ΣΧΕΔΙΟ 5 ΤΗΣ ΜΕΛΕΤΗΣ ΛΕΠΤΟΜΕΡΕΙΑ ΔΙΕΛΕΥΣΗΣ ΑΓΩΓΟΥ ΑΠΟ ΧΕΙΜΑΡΡΟ / ΠΟΤΑΜΟ

2η ΠΕΡΙΠΤΩΣΗ

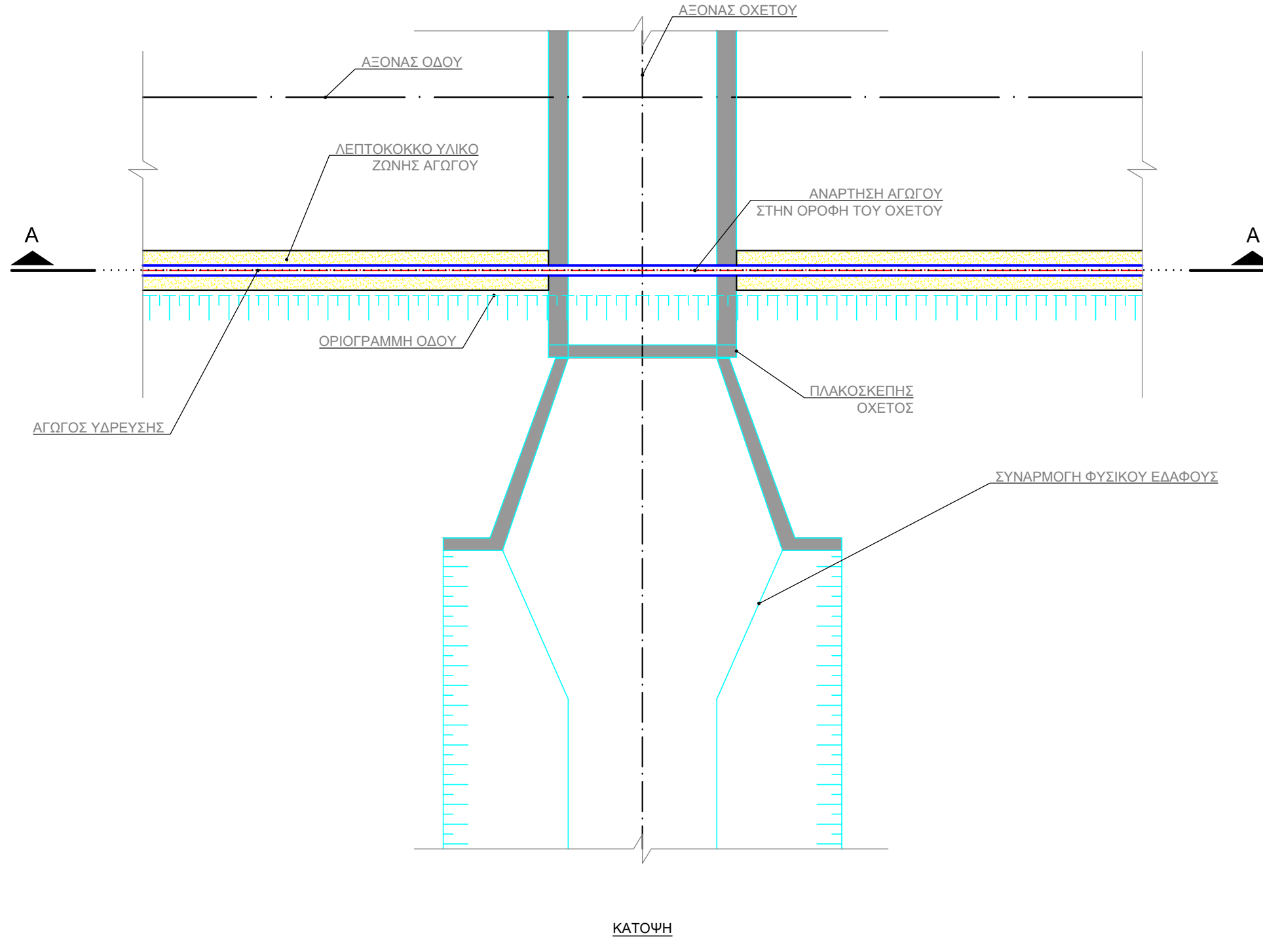
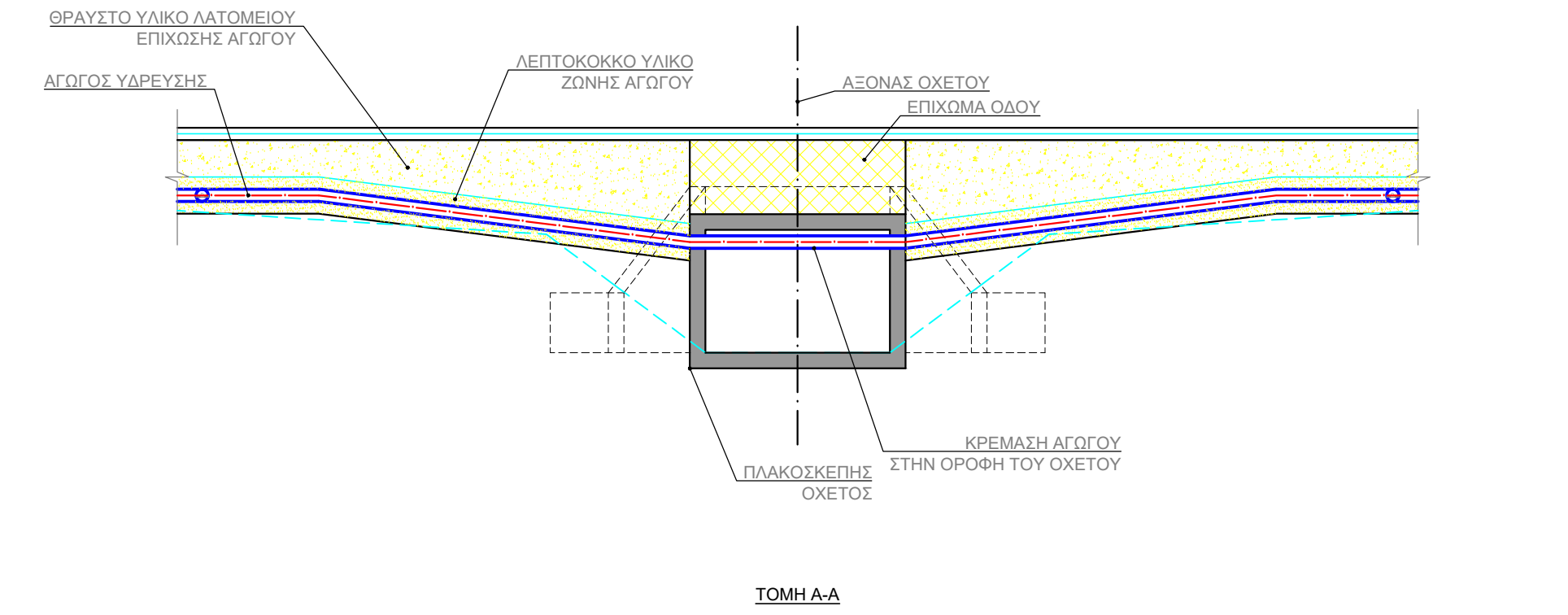

ΚΑΤΩΝΗ

3η ΠΕΡΙΠΤΩΣΗ

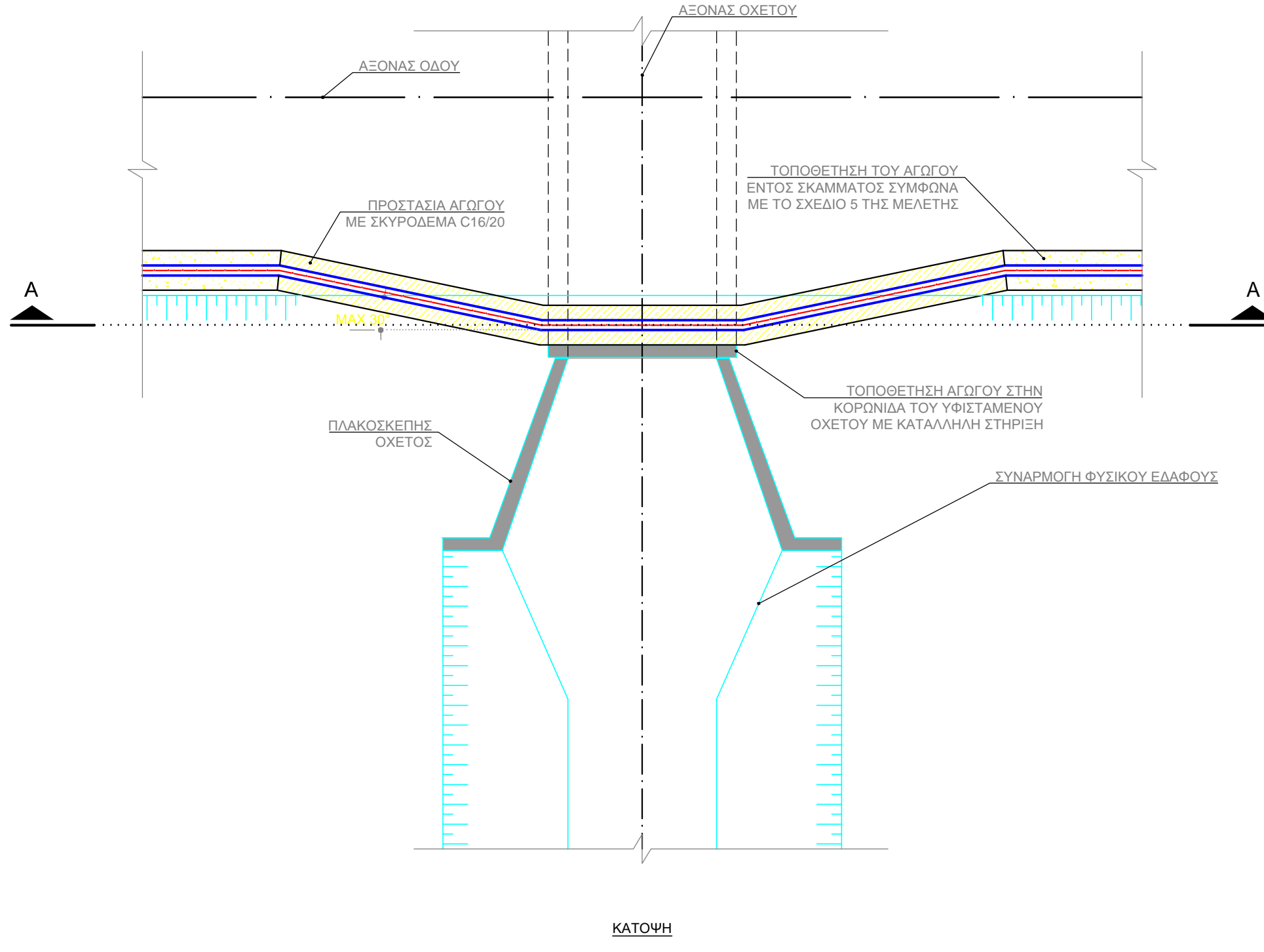
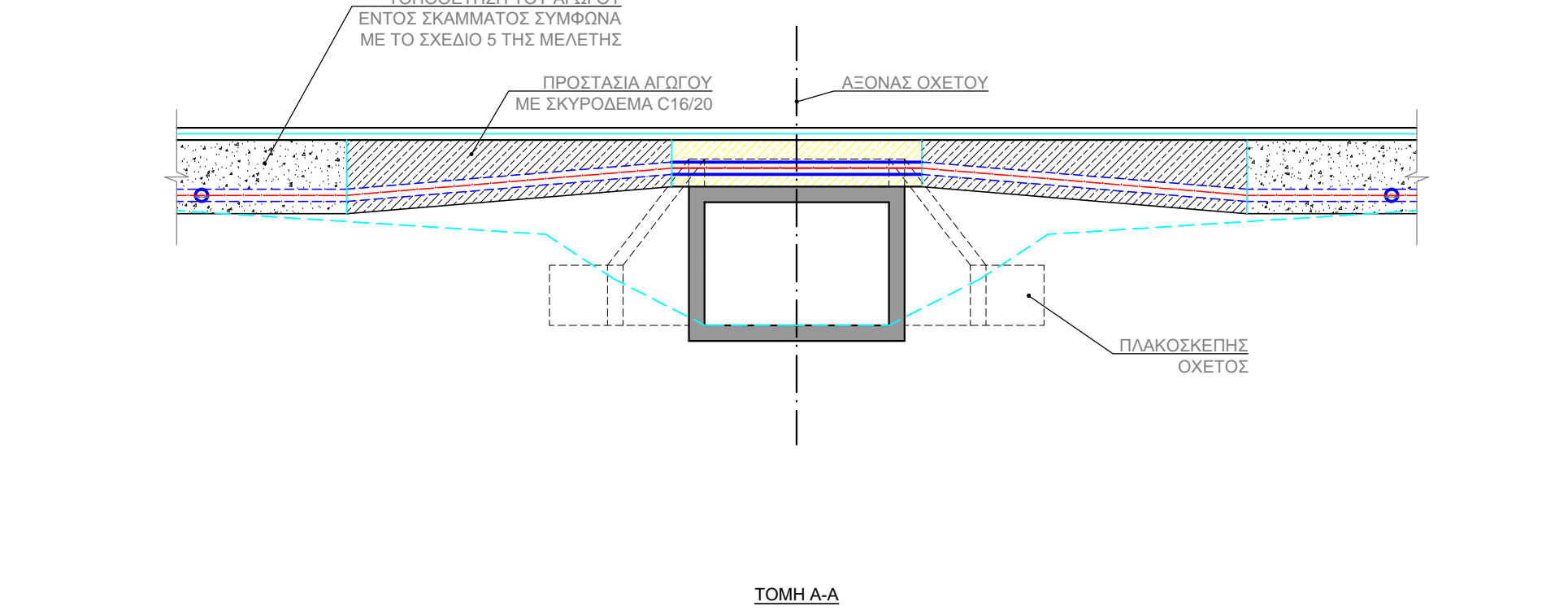

ΚΑΤΩΝΗ

ΚΥΡΙΟΣ ΤΟΥ ΕΡΓΟΥ				
ΔΗΜΟΣ ΚΑΡΔΙΤΣΑΣ ΔΗΜΟΤΙΚΗ ΕΠΙΧΕΙΡΗΣΗ ΥΔΡΕΥΣΗΣ ΚΑΙ ΑΠΟΧΕΤΕΥΣΗΣ ΚΑΡΔΙΤΣΑΣ (Δ.Ε.Υ.Α.Κ.)				
ΟΝΟΜΑΣΙΑ ΕΡΓΟΥ				
ΒΕΛΤΙΩΣΗ ΚΑΙ ΕΚΣΥΓΧΡΟΝΙΣΜΟΣ ΤΟΥ ΣΥΣΤΗΜΑΤΟΣ ΥΔΡΕΥΣΗΣ ΤΩΝ ΔΗΜΟΤΙΚΩΝ ΔΙΑΜΕΡΙΣΜΑΤΩΝ ΤΟΥ ΔΗΜΟΥ ΚΑΡΔΙΤΣΑΣ				
ΣΤΑΔΙΟ ΜΕΛΕΤΗΣ				
ΟΡΙΣΤΙΚΗ ΜΕΛΕΤΗ				
ΤΙΤΛΟΣ ΣΧΕΔΙΟΥ				
ΤΥΠΙΚΟ ΣΧΕΔΙΟ ΔΙΕΛΕΥΣΗΣ ΑΓΩΓΟΥ ΑΠΟ ΚΟΙΤΗ ΧΕΙΜΑΡΡΟΥ				
ΑΝΑΔΟΧΟΙ ΜΕΛΕΤΗΣ		ΑΡΙΘΜΟΣ ΣΧΕΔΙΟΥ	6.7	
<ul style="list-style-type: none"> ΥΔΡΟΕΥΓΙΑΝΤΙΚΗ Λ. Σ. ΛΑΖΑΡΙΔΗΣ & ΣΙΑ Ε.Ε. ΤΖΑΚΟΣ ΑΠΟΣΤΟΛΟΣ ΤΟΥ ΝΙΚΟΛΑΟΥ Α.Μ.18549 - ΚΑΤ.16Α 		ΤΡΟΠΟΠΟΙΗΣΗ	-	
ΣΥΝΤΑΞΗ		ΚΛΙΜΑΚΑ	1:50	
<p>ΕΥΒΟΙΑΣ 3, ΑΘΗΝΑ, 15125 ΤΗΛ. 2108064543, 2108063741 FAX 2108055495 URL http://www.hydroex.gr E-MAIL info@hydroex.gr</p>		ΗΜΕΡΟΜΗΝΙΑ	ΜΑΡΤΙΟΣ 2010	
		ΓΙΑ ΤΟ ΜΕΛΕΤΗΤΗ		
		Λ. ΛΑΖΑΡΙΔΗΣ		
ΔΙΕΥΘΥΝΟΥΣΑ ΥΠΗΡΕΣΙΑ	ΟΝΟΜΜΟ	ΥΠΟΓΡΑΦΗ	ΗΜΕΡΟΜΗΝΙΑ	
ΕΓΚΡΙΤΙΚΗ ΑΠΟΦΑΣΗ				

ΞΥΛΟΥΤΥΠΟΣ - ΟΠΛΙΣΜΟΣ
ΤΥΠΙΚΗΣ ΑΦΑΙΡΕΤΗΣ ΠΛΑΚΑΣ (2,30 x 1,00)

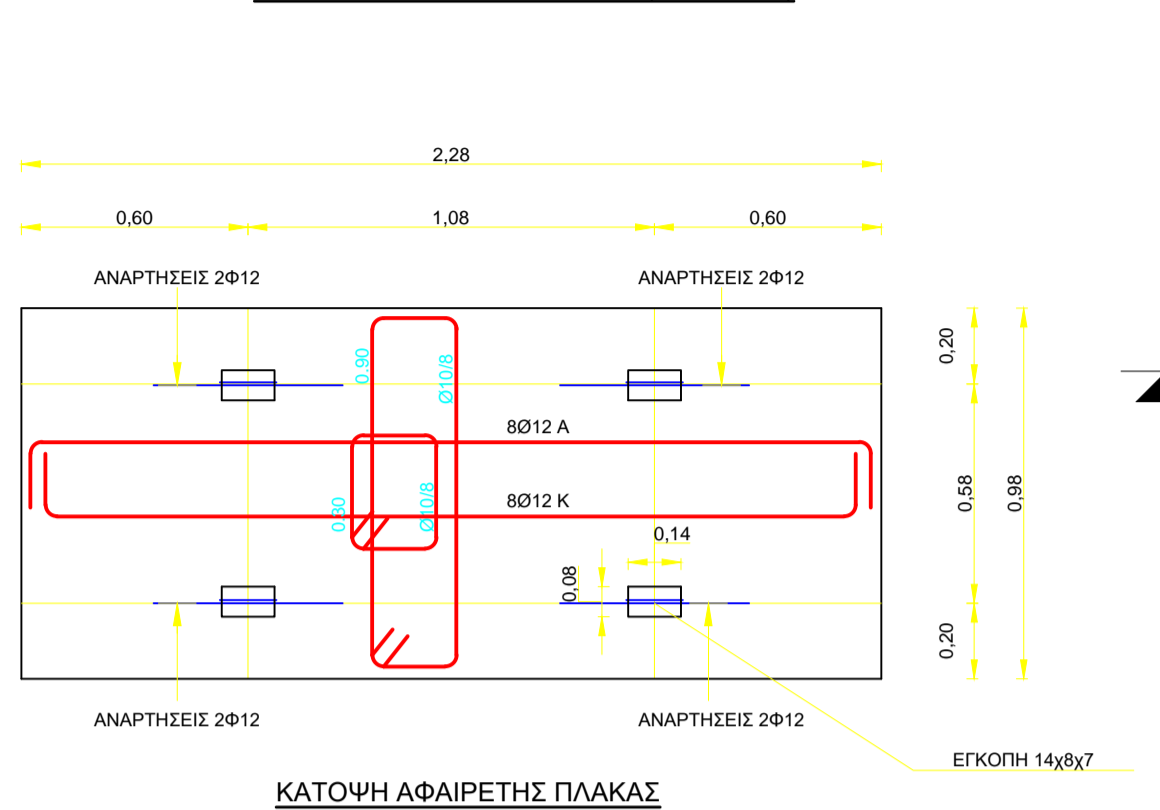

ΚΑΤΟΨΗ ΑΦΑΙΡΕΤΗΣ ΠΛΑΚΑΣ

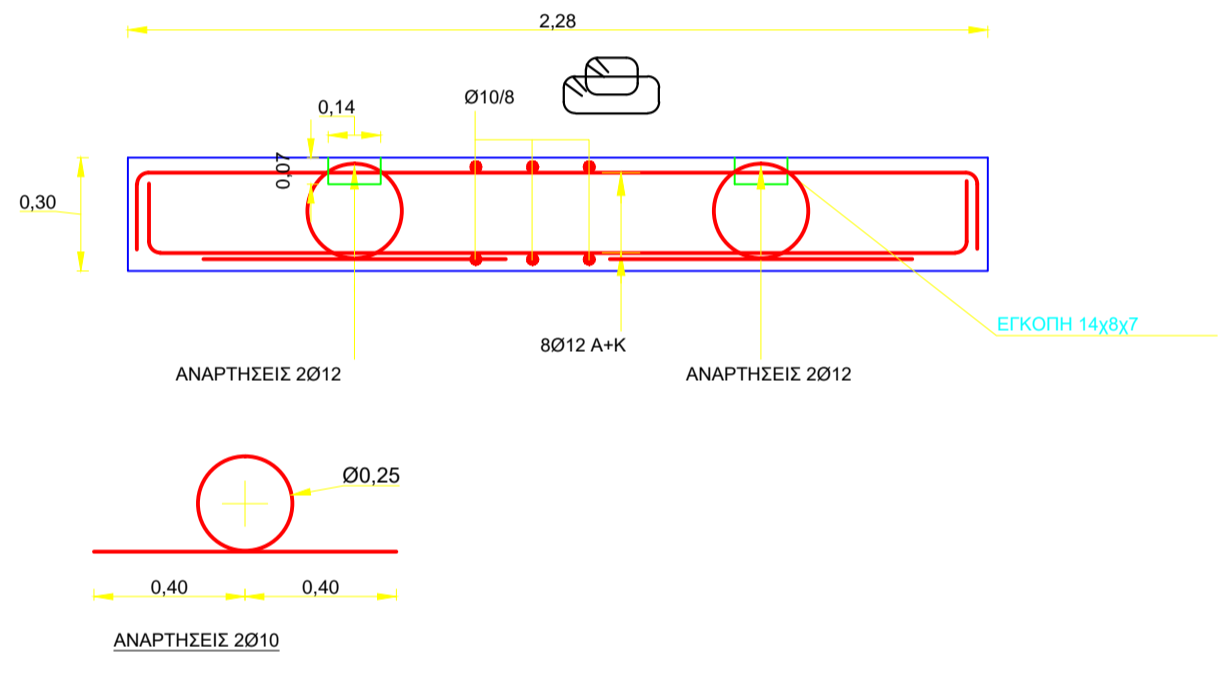

ΠΙΝΑΚΑΣ ΔΙΑΣΤΑΣΕΩΝ
ΤΥΠΙΚΩΝ ΦΡΕΑΤΙΩΝ ΣΥΣΚΕΥΩΝ ΑΓΩΓΩΝ

L (μ.)	B (μ.)
2,00	1,50

* H = ΤΟ ΥΨΟΣ ΤΟΥ ΘΑΛΑΜΟΥ ΤΟΥ ΦΡΕΑΤΙΟΥ ΚΑΘΟΡΙΖΕΤΑΙ ΣΕ ~2,0 μ.

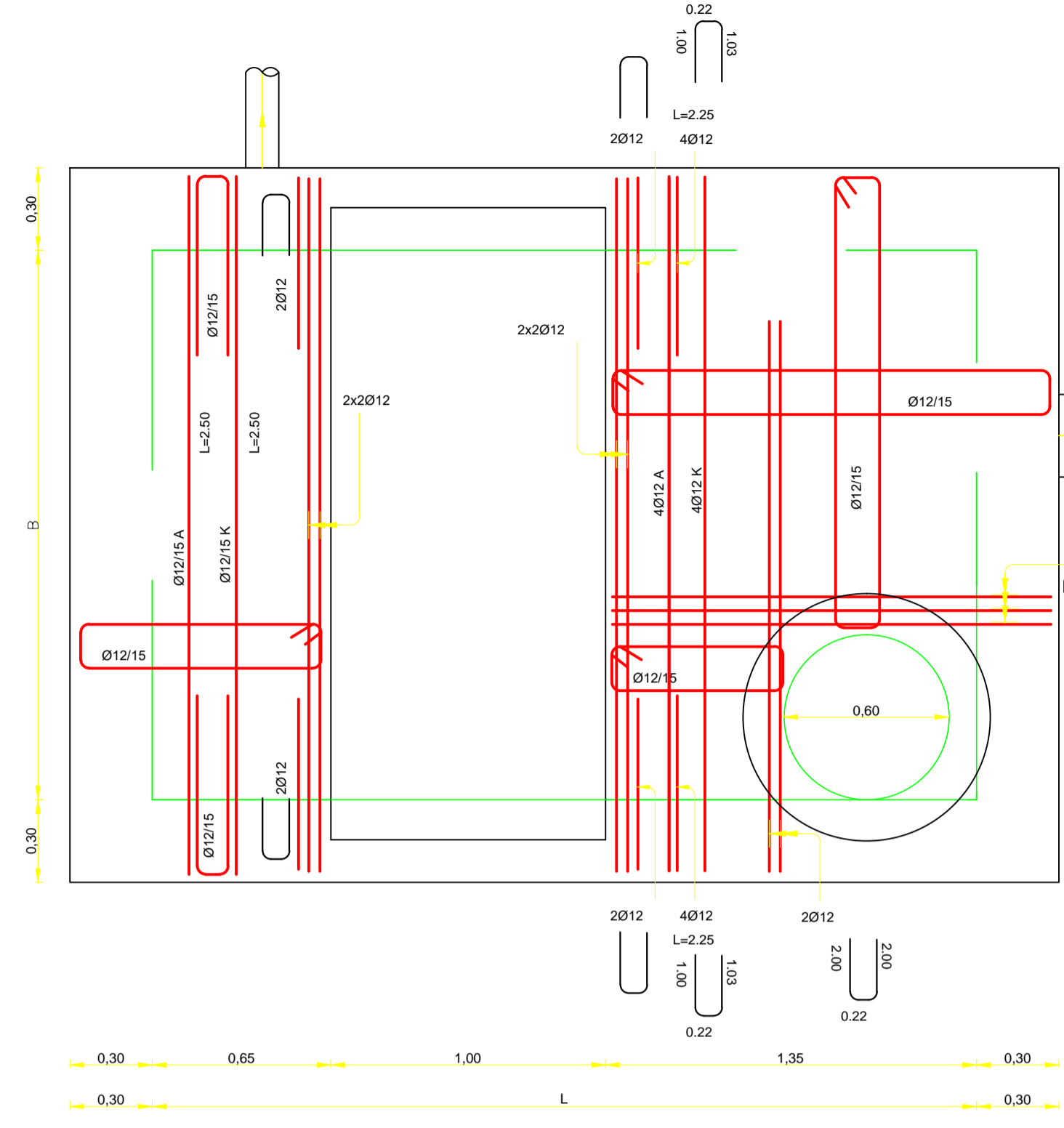

ΞΥΛΟΥΤΥΠΟΣ ΟΡΟΦΗΣ

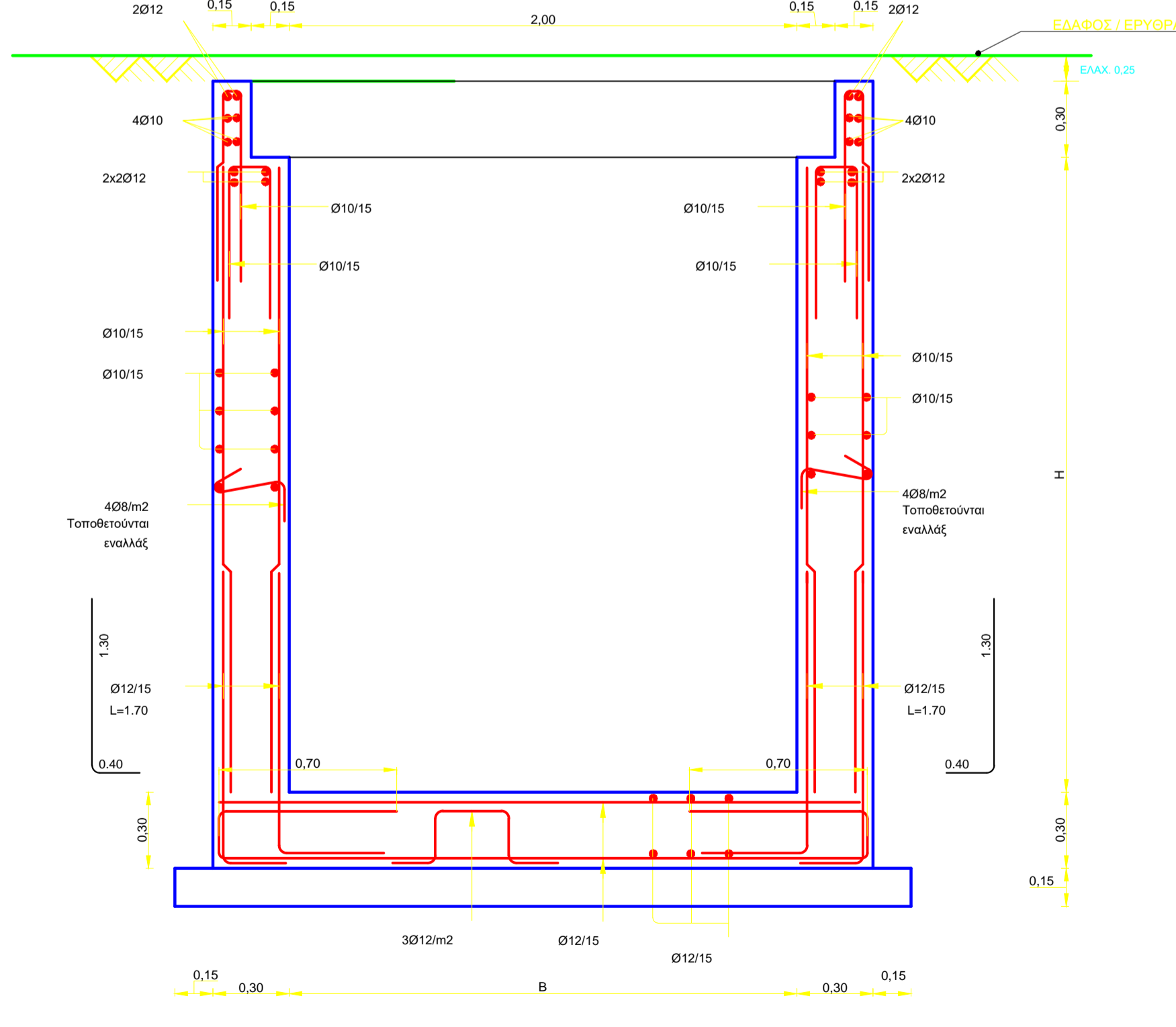

ΤΟΜΗ Α-Α

ΠΑΡΑΔΟΧΕΣ

- ΥΛΙΚΑ ΚΑΤΑΣΚΕΥΗΣ**
Οπλισμένο σκυρόδεμα γενικής C20/25
Ασπλο σκυρόδεμα C 12/15
Νευροχάλυβας οπλισμών (Min βε 500MPa) S 500s
Πλέγμα Δομικό (Min βε 500MPa) S 500s
- ΦΟΡΤΙΑ**
Μόνιμα
Ίδιο βάρος σκυροδέματος 25.00kN/m³
Ειδικό βάρος γαλιών 19.00kN/m³
Επικαλύψεις οραφών 2.50kN/m²
Κινητά
Κινητό φορτίο οραφών κτίριων 2.50 kN/m²
Κινητό φορτίο δαπέδων 10.00kN/m²
Κινητό φορτίο κυκλοφορίας 33.33kN/m²
- ΦΕΜΕΛΙΩΣΕΙΣ - ΩΘΗΣΕΙΣ ΓΑΙΩΝ**
Δείκτης εδάφους K_s = 60.0 MN/m²
Ωθήσεις γαλιών και ωθήσεις εκ κινητών φορτίων κατά ΕΑΚ Ωθήρηση ωθήσεων λόγω σεισμού κατά ΕΑΚ Επ. τάση για στατική φόρτιση 300 kN/m²
- ΚΑΝΟΝΙΣΜΟΙ**
Ελληνικός Κανονισμός Οπλισμένου Σκυροδέματος ΕΚΩΣ 2000 (ΦΕΚ 1329B/6-11-2000)
Ελληνικός Αντισεισμικός Κανονισμός (ΕΑΚ) (ΦΕΚ 2184/Β/20-12-1999)
Νέος Ελληνικός Κανονισμός Τεχνολογίας Σκυροδέματος (ΦΕΚ 315/Β/17-4-1997)
Κανονισμός Φορτίσεως δομικών έργων (ΦΕΚ 171Α/16-5-1946)
- ΕΠΙΚΑΛΥΨΕΙΣ ΡΑΒΔΩΝ ΟΠΛΙΣΜΟΥ**
Κατηγορία συνθηκών περιβάλλοντος : 2
Δάπεδα δεξαμενής 4 cm
Τοίχοι δεξαμενής 4 cm
Οροφή δεξαμενής και λοιπά στοιχεία 3 cm
Για την επίτευξη των επικαλύψεων, θα τοποθετηθούν κατάλληλα υποστηρίγματα
- ΑΝΟΧΕΣ ΔΙΑΣΤΑΣΕΩΝ**
Σύμφωνα με την παράγραφο 5.2 του ΕΚΩΣ 2000
- ΑΦΑΙΡΕΣΗ ΙΚΡΙΩΜΑΤΩΝ - ΞΥΛΟΥΤΥΠΩΝ**
Σύμφωνα με την παράγραφο 20.3.3 του ΕΚΩΣ 2000
- ΓΕΝΙΚΗ ΠΑΡΑΤΗΡΗΣΗ**
Πριν από την κατασκευή διαστάσεις, οι στάθμες και οι οπές των ξυλοτύπων να συγκρίνονται με τα λοιπά σχέδια της μελέτης

ΣΥΝΤΟΜΟΓΡΑΦΙΕΣ

α = άνω
κ = κάτω
εσ. = μέσα
εξ. = έξω

ΠΑΡΑΤΗΡΗΣΕΙΣ

- Ποιότητα σκυροδέματος C20/25 ως ανωτέρω με περιεκτικότητα τιμμένου μεγαλύτερη από 350Kg/m³.
- Χρήση σιλικόνης στεγανωτικού μάζης και ρευστοποιητή σκυροδέματος τύπου PlastocreteN της Sika (1.75Kg/m³) ή ισοδύναμο.
- Στους προσωρινούς αρμούς διακοπής σκυροδέτησης (οριζόντιους και κατακόρυφους) χρήση υδροβολής για απομάκρυνση σαθρών επιφανειακών υλικών και χρησιμοποίηση υδροδιαγκόμενων κορδονιών τύπου SikaSwell - profiles 2507-H της Sika ή ισοδύναμα σύμφωνα με τις κατασκευαστικές λεπτομέρειες των σχεδίων.
- Προστασία επιφανειακή περιμετρική στο εξωτερικό της δεξαμενής στη βάση των εξωτερικών τοιχωμάτων της από πιθανή ρηγιμάτωση με την βοήθεια του συστήματος Sikadur Combiflex ή παρόμοιο. (ελαστομερές ταινία πάχους 2mm και πλάτους 150mm) πιστοποιημένου για επαφή με πόσιμο νερό ή ισοδύναμο.
- Προστασία των επιφανειών σκυροδέτησης μετά την σκυροδέτηση με συχνή διαβροχή και κάλυψη με λινάσες σύμφωνα με τον Κανονισμό Τεχνολογίας Σκυροδέματος και τον ΕΚΩΣ για αποφυγή επιφανειακών ρηγιμάτωσεων λόγω έντονης συστολής ξήρανσης.
- Εξωτερική στεγάνωση ως σχετικές λεπτομέρειες.

ΚΥΡΙΟΣ ΤΟΥ ΕΡΓΟΥ
ΔΗΜΟΣ ΚΑΡΔΙΤΣΑΣ
ΔΗΜΟΤΙΚΗ ΕΠΙΧΕΙΡΗΣΗ ΥΔΡΕΥΣΗΣ ΚΑΙ ΑΠΟΧΕΤΕΥΣΗΣ ΚΑΡΔΙΤΣΑΣ
(Δ.Ε.Υ.Α.Κ.)

ΟΝΟΜΑΣΙΑ ΕΡΓΟΥ
ΒΕΛΤΙΩΣΗ ΚΑΙ ΕΚΣΥΓΧΡΟΝΙΣΜΟΣ ΤΟΥ ΣΥΣΤΗΜΑΤΟΣ
ΥΔΡΕΥΣΗΣ ΤΩΝ ΔΗΜΟΤΙΚΩΝ ΔΙΑΜΕΡΙΣΜΑΤΩΝ
ΤΟΥ ΔΗΜΟΥ ΚΑΡΔΙΤΣΑΣ

ΣΤΑΔΙΟ ΜΕΛΕΤΗΣ
ΟΡΙΣΤΙΚΗ ΜΕΛΕΤΗ

ΤΙΤΛΟΣ ΣΧΕΔΙΟΥ
ΞΥΛΟΥΤΥΠΟΙ ΦΡΕΑΤΙΩΝ

ΑΝΑΔΟΧΟΙ ΜΕΛΕΤΗΣ	ΑΡΙΘΜΟΣ ΣΧΕΔΙΟΥ	7
<ul style="list-style-type: none"> ΥΔΡΟΕΞΥΓΙΑΝΤΙΚΗ Α. Σ. ΛΑΖΑΡΙΔΗΣ & ΣΙΑ Ε.Ε. ΤΖΑΚΟΣ ΑΠΟΣΤΟΛΟΣ ΤΟΥ ΝΙΚΟΛΑΟΥ Α.Μ.18549 - ΚΑΤ.16Α 	ΤΡΟΠΟΠΟΙΗΣΗ	-
ΣΥΝΤΑΞΗ	ΚΛΙΜΑΚΑ	1:20
 ΕΥΒΟΙΑΣ 3, ΑΘΗΝΑ, 15125 ΤΗΛ. 2108064543, 2108063741 FAX 2108055495 URL: http://www.hydrotex.gr E-MAIL: info@hydrotex.gr	ΗΜΕΡΟΜΗΝΙΑ	ΜΑΡΤΙΟΣ 2010
	ΓΙΑ ΤΟ ΜΕΛΕΤΗΤΗ	
ΔΙΕΥΘΥΝΟΥΣΑ ΥΠΗΡΕΣΙΑ	ΟΝΟΜΜΟ	ΥΠΟΓΡΑΦΗ
		ΗΜΕΡΟΜΗΝΙΑ

ΕΓΚΡΙΤΙΚΗ ΑΠΟΦΑΣΗ